

 **TEMAL®**





# 3

# ANLEDNINGAR ATT VÄLJA TEMAL

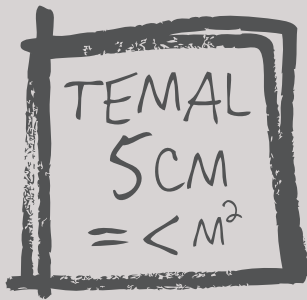

## Skräddarsytt

Vi erbjuder Europas bredaste sortiment med 5 cm intervall. Skräddarsy din möbel för badrum, kök, tvättstuga och förvaring med 5 cm intervall i både djup och bredd. Friheten att välja mått gäller alla våra möbler: tvättställ, underdelar, överdelar, speglar, spegelskåp och högskåp.

Låt ditt behov bestämma vilken inredning du vill ha i badrum, kök och tvättstuga – vi ger dig fler valmöjligheter!

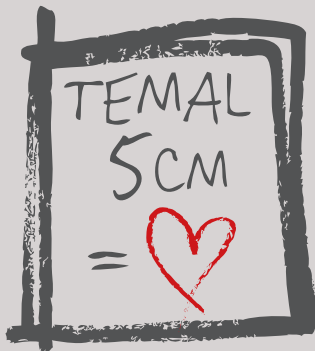

## Egentillverkat

Vi är ett finlandssvenskt familjeföretag och tillhör idag de fåtal möbeltillverkare som producerar möblerna själva, i egna fabriker. Kärnan i våra emaljerade tvättställ är av stål vilket innebär en högre hållbarhet än traditionell porlän med kärna av lera.

Med yrkes stolthet, stort hjärta och engagemang tar vi helhetsansvar för våra möbler och för vår leveranssäkerhet. För att understryka detta lämnar vi 10 års kvalitetsgaranti.

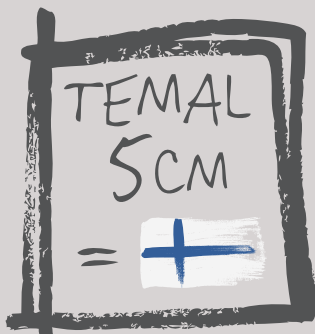

## Made in Finland

Made in Finland är något vi är stolta över. Våra möbler och tvättställ tillverkar vi för hand i våra egna fabriker i Järvenpää och Nakkila. Varje möbel och tvättställ tillverkas på beställning och monteras enligt kundens önskemål - säkert, flexibelt och exklusivt.

Design from Finland är ett begrepp. Innovativ, funktionell och puristisk. Dessutom har den ofta en liten twist. Kalla det sisu om du vill.





# TEMALJ



## Finskt hantverk med 100 års anor

Våra tvättställ tillverkas för hand på vår egen fabrik i Järvenpää. Även om Temal som företag fyllt 23 år har vi närmare 100 års erfarenhet av emaljering - en kompetens som byggts upp sedan verksamhetsstarten i fabriken 1920.

## Emalj jämfört med porslin

Våra tvättställ är tillverkade av emaljerat stål vilket innebär att de har en kärna av stål, istället för lera som är kärnan i porslinstvättställen. Den glaserade ytan är identisk i stål- och porslinstvättställ.

## Lätt att hålla rent

Emaljens högblanka och jämna yta är lätt att hålla rent. Emalj behöver inte underhållas, och den smutsavstötande ytan är alltid lika blank och ren. Ytan är steril och bakterieavstötande vilket förhindrar mögelbildning.

## Hållbart och färgbeständigt

Emalj är ett hårt, kemikalietåligt och slitstarkt material och därför det perfekta badrumsmaterialet. En emaljerad yta är dessutom reptålig, och färgen och glansen står sig i årtionden.





# INNEHÅLL

## BADRUM

10 ..... TREND

22 ..... MONDO

34 ..... COUNTRY

42 ..... ROUND

50 ..... DESIGN

62 ..... TEMALETTE

69 ..... MODULA

74 ..... COMBI

76 ..... Spegelskåp, speglar och belysning

88 ..... Separta tvättställ

## FÖRVARING OCH TVÄTTSTUGA

90 ..... Högskåp

93 ..... Väggskåp och underdelar

## PRISLISTA

101

## MÖBELSERIER FÖR BADRUM



### TREND

Trend-serien med sina rena linjer har en modern, tidlös design med klassiska ingredienser. Trend har flest valmöjligheter på bredder och djup, samt flexibel placering av bassäng till höger, vänster eller mitten.



### MONDO

Mondo-seriens avsmalnande hörn och välvda linjer erbjuder funktionalitet och stil i såväl stora som små utrymmen. Välj avsmalnande hörn på höger- eller vänstersida - eller på båda sidor.



### ROUND

Round-serien är en liten möbel med vacker, rund bassäng vilket gör den till det perfekta valet i trånga utrymmen.



### TEMALETTE

Temalette-serien är en klassisk, vit möbelserie - och den enda möbelserien som inte levereras färdigmonterad.



## COUNTRY

Country-serien går helt i vitt och är lösningen för dig som vill skapa ett badrum i lantlig stil. Välj din egna personliga stil mellan två olika fronter, New Country med rena linjer eller traditionella Real Country.



## DESIGN

Design-serien, skapa din egna, personliga möbel! Kombinera stommar, bänkskivor och handfat av olika storlek och färg för att skapa din personliga möbel och komplettera möbeln med handtag och blandare.



## MODULA

Modula-serien är en prisbelönt retro-möbel designad av den finske formgivaren **Antti Nurmesniemi** framtagen för att fira Temals snart 100-åriga historia.



## COMBI

Combi-serien är vår badrumsmöbel med plats för tvättmaskin. Finns i höger- eller vänsterutförande och i alla våra standardfärger. Kombinera gärna med högskåp.



## SPEGELSKÅP, SPEGLAR och BELYSNING



### SPEGELSKÅP

Temal har marknadens bredaste sortiment av spegelskåp i 5 cm intervaller. I spegelskåpen ingår LED-belysning, dubbelt eluttag samt sminkspegel. Spegelskåpen tillverkas på Temals fabrik i Finland, levereras färdigmonterade och är certifierade av SGS-Fimko (FI) och CE-godkända. Spegelskåpen har skyddsklass IP44.

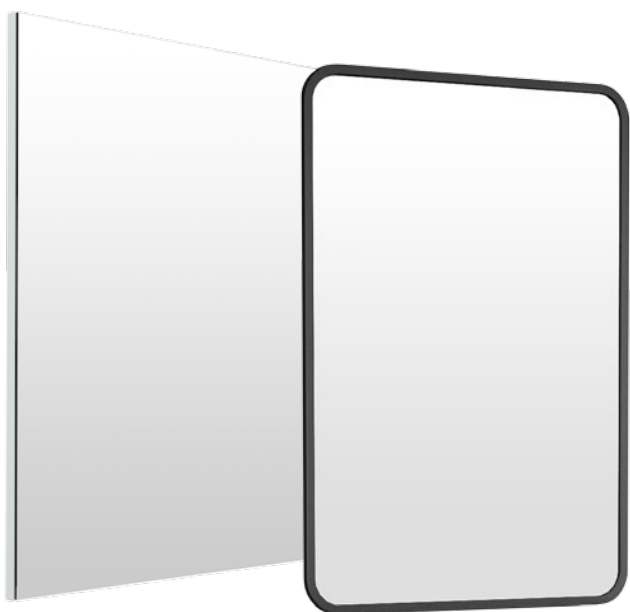

### SPEGLAR

Temal har marknadens bredaste sortiment av speglar i 5 cm intervaller med innovativ, justerbar upphängning.



### BELYSNING

Temals speglar kan fås med LED-belysning. Välj mellan separat LED-belysning eller integrerad belysning i ramp.

# FÖRVARING och TVÄTTSTUGA



## FÖRVARING

Temal har ett stort utbud av förvaringsmöbler i 5 cm intervaller, både i bredd och djup. Möblerna är tillverkade av impregnerade, fuktskyddade skivor och därför lämpliga i badrum, kök och tvättstuga såväl som i andra utrymmen.



## TVÄTTSTUGA

Temal har ett stort utbud av möbler för tvättstuga och förvaring. Kombinera stommar, bänkskivor och diskbänkar av olika storlekar och färg. Låt ditt eget behov bestämma inredningen i tvättstugan, och inte tvärtom.



TREND-underdel, bredd 102,5 cm, djup 50 cm | CLASSIC-LED-ramp med spegel, bredd 65 cm



# TREND

## Think small, live BIG

Trend-serien med sina rena linjer har en modern, tidlös design med klassiska ingredienser. Trend har flest valmöjligheter på bredder och djup, samt flexibel placering av bassäng till höger, vänster eller mitten.



## TREND-tvättställ

Våra Trend-tvättställ med sina rena linjer är **5 cm-konceptets** flaggskepp. Våra emaljerade tvättställ tillåter att möblerna i Trend-serien måttanpassas till badrummets storlek med **5 cm intervall** på såväl djupet som bredden. Tvättställsplaceringen i bänken erbjuder inte bara olika måttalternativ utan också funktionella möjligheter i mer krävande utrymmen.

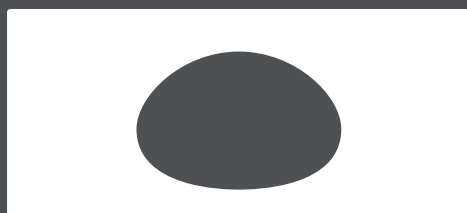

### CENTRERAD BASSÄNG

Bassängstorlek 34 x 24 cm  
(liten bassäng)  
Djup 30 och 35 cm  
Bredder 42,5-92,5 cm

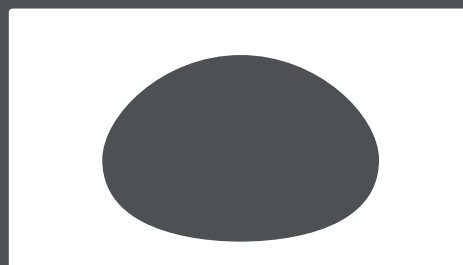

### CENTRERAD BASSÄNG

Bassängstorlek 46 x 31 cm  
(standardbassäng)  
Djup 40-50 cm  
Bredder 57,5-122,5 cm

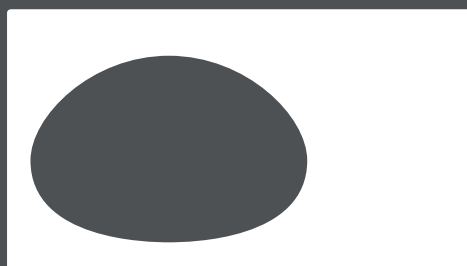

### BASSÄNGEN TILL VÄNSTER

Bassängstorlek 46 x 31 cm  
(standardbassäng)  
Djup 40-50 cm  
Bredder 87,5-122,5 cm

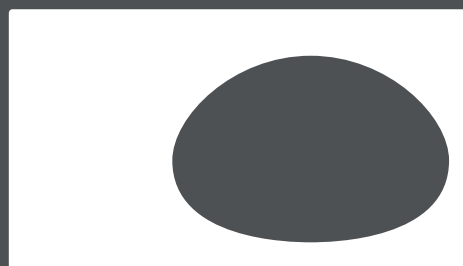

### BASSÄNGEN TILL HÖGER

Bassängstorlek 46 x 31 cm  
(standardbassäng)  
Djup 40-50 cm  
Bredder 87,5-122,5 cm

## TREND-underdelar

Trend-serien finns i **5 cm intervaller** i bredderna 42,5–122,5 cm och djupmått 30–50 cm beroende på modell. Trend finns i sex olika färger. Levereras färdigmonterad.



**UNDERDEL MED EN LUCKA**

Bredder 42,5-62,5 cm  
Djup 30-40 cm



**UNDERDEL MED TVÅ LUCKOR**

Bredder 42,5-92,5 cm  
Djup 30-50 cm



**UNDERDEL MED TVÅ LÅDOR**

Bredder 42,5-122,5 cm  
Djup 30-50 cm



**UNDERDEL MED SIDOSKÅP**

Bredder 92,5-122,5 cm  
Djup 40-50 cm



# TREND-möbelfärger



## Handtagsalternativ för TREND



Cubix – CR krom



Cubix – B svart



Cubix – 01 vit



Cubix – MCR borstat stål



Lungo – B svart

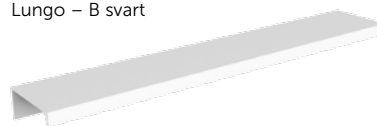

Lungo – 01 vit

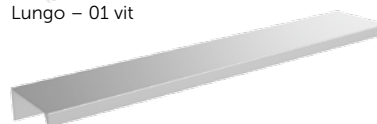

Lungo – MCR borstad aluminium



TREND-underdel, bredd 62,5 cm, djup 40 cm | ECOLIGHT-spegelskåp, bredd 60,5 cm





**TREND-underdel med sidoskåp**, bredd 92,5 cm, djup 45 cm | **HIGHLIGHT-pegelskåp**, bredd 90 cm |  
**Högsåp** bredd 45 cm, djup 33, höjd 182 cm



# TREND-underdelar

## Färdigmonterat!

Trend-underdelarna är tillverkade av impregnerade, fuktskyddade skivor och levereras färdigmonterade från vår egen fabrik i Finland.



## Underdelar fyllda med praktiska detaljer som ingår i priset

- Tvättställ formgivet för att skydda stommen mot vattenstänk och fukt
- Hygienisk upphöjd bakkant
- Luckor med självdämpande stängning
- Lådor med självdämpande glidskenor och 3D-justering
- PopUp -bottenventil
- Platsbesparande, justerbart vattenlås
- Stora, hela lådor = mycket förvaring



## Antislipmatta ingår! Komplettera med smarta lådavelare.

Nu ingår den högklassiga, stadiga antislipmattan som standard i alla underdelar med rektangulära lådor. Komplettera helheten med praktiska och flexibla lådavelare som vi erbjuder som tillval för stommar i tre olika djupmått: 40, 45 och 50 cm. Kombinera efter behov och skapa din egna, personliga förvaringslösning.

## Eluttag i låda

Välj till ett praktiskt eluttag inuti lådan för t.ex. hårtork eller rakapparat. Eluttaget har skyddsklass IP54. Eluttaget beställs som tillval och förmonteras på fabriken i underdelens övre låda. Vid beställning av eluttag i låda ingår eluttag, skyddskåpa samt dragavlastare.

Smart tillval!





## TREND – med luckor



TREND-underdel, bredd 77,5 cm, djup 45 cm | ECOLIGHT-spegelskåp, bredd 75,5 cm |  
2 x högskåp bredd 55 cm, djup 48, höjd 182 cm



**TREND-underdel**, bredd 62,5 cm, djup 40 cm | **HIGHLIGHT-pegelskåp**, bredd 60 cm | **Väggskåp**, bredd 40 cm, djup 20 cm | **Högskåp**, bredd 40 cm, djup 20 cm, höjd 182 cm



**TREND-underdel**,  
bredd 57,5 cm, djup 40 cm |  
**CLASSIC-LED-ramp**  
med spegel,  
bredd 55 cm, höjd 87 cm |  
**Väggskåp**,  
bredd 40 cm, djup 20 cm |  
**Högskåp**,  
bredd 40 cm, djup 20 cm,  
höjd 182 cm





## TREND – med sidoskåp



TREND-underdel med sidoskåp, bredd 122,5 cm, djup 50 cm | PLAIN-planspegel, bredd 120 cm, höjd 85 cm | Lumin800-belysning | Väggsåp, bredd 40 cm, djup 20 cm, höjd 85 cm



MONDO-underdel, bredd 82,5 cm, djup 30 cm |  
PLAIN-planspegel, bredd 80 cm



# MONDO

Mondo-seriens avsmalnande hörn och välvda linjer erbjuder funktionalitet och stil i såväl stora som små utrymmen. Välj avsmalnande hörn på höger eller vänster sida, eller på båda sidor.



## MONDO-tvättställ

Mondo-serien känns igen på de avsmalnande tvättställ. Tack vare sitt formspråk passar Mondo utmärkt också i mindre badrum. Hemligheten bakom seriens popularitet är den utrymmesbesparande designen, den stora avställningsytan och den höga kvaliteten.



### AVSMALNING TILL VÄNSTER OCH HÖGER

Bassängstorlek 46 x 31 cm  
(standardbassäng)  
Djup 40-50 cm  
Bredder 77,5-122,5 cm

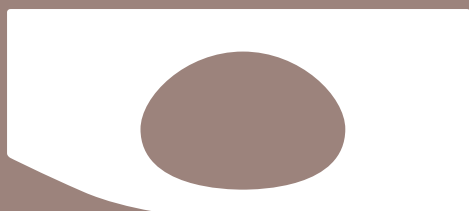

### AVSMALNING TILL VÄNSTER

Bassängstorlek 34 x 24 cm  
(liten bassäng)  
Djup 30 och 35 cm  
Bredder 57,5-92,5 cm



### AVSMALNING TILL VÄNSTER

Bassängstorlek 46 x 31 cm  
(standardbassäng)  
Djup 40-50 cm  
Bredder 67,5-97,5 cm

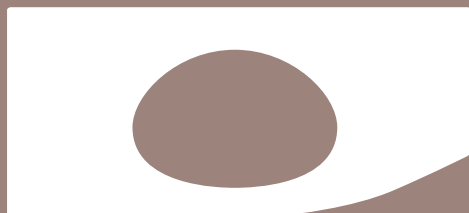

### AVSMALNING TILL HÖGER

Bassängstorlek 34 x 24 cm  
(liten bassäng)  
Djup 30 och 35 cm  
Bredder 57,5-92,5 cm

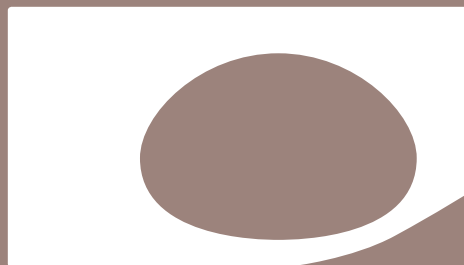

### AVSMALNING TILL HÖGER

Bassängstorlek 46 x 31 cm  
(standardbassäng)  
Djup 40-50 cm  
Bredder 67,5-97,5 cm

## MONDO-underdelar

Mondo-serien finns i 5 cm intervaller i bredderna 57,5–122,5 cm och djupmått 30–50 cm beroende på modell. Finns i sex olika färger. Levereras färdigmonterad.



**AVSMALNING TILL VÄNSTER  
ELLER HÖGER**

Bredder 57,5-77,5 cm  
Djup 30 och 35 cm



**AVSMALNING TILL VÄNSTER  
ELLER HÖGER**

Bredder 82,5-92,5 cm  
Djup 30 och 35 cm



**AVSMALNING TILL VÄNSTER  
ELLER HÖGER**

Bredder 67,5-97,5 cm  
Djup 40-50 cm



**AVSMALNING TILL VÄNSTER  
OCH HÖGER**

Bredder 77,5-122,5 cm  
Djup 40-50 cm

# MONDO-möbelfärger



## Handtagsalternativ för Mondo



Convex – CR krom



Convex – 01 vit



Convex – B svart



Lungo – B svart

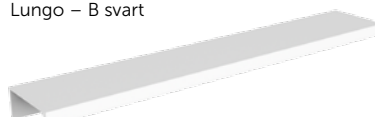

Lungo – 01 vit

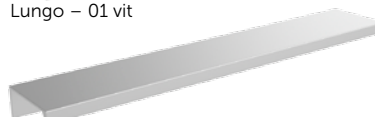

Lungo – MCR borstad aluminium





**MONDO-underdel**, bredd 67,5 cm, djup 40 cm | **CLASSIC-ramp med spegel**, bredd 65, höjd 87 cm |  
**Väggsåp**, bredd 40 cm, djup 20 cm



**MONDO-underdel**, bredd 92,5 cm, djup 40 cm | **PLAIN-planspegel**, bredd 90 cm, höjd 85 cm | **LH90-glashylla** med tre konsoler, bredd 90 cm





# MONDO-underdelar

## Färdigmonterat!

Mondo-underdelarna är tillverkade av impregnerade, fuktskyddade skivor och levereras färdigmonterade från vår egen fabrik i Finland.



## Underdelar fyllda med praktiska detaljer som ingår i priset

- Tvättställ formgivet för att skydda stommen mot vattenstänk och fukt
- Hygienisk upphöjd bakkant
- Luckor med självdämpande stängning
- Lådor med självdämpande glidskenor och 3D-justering
- PopUp -bottenventil
- Platsbesparande, justerbart vattenlås
- Stora, hela lådor = mycket förvaring



## Antislipmatta ingår! Kompletera med smarta lådavidelare.

Nu ingår den högklassiga, stadiga antislipmattan som standard i alla underdelar med rektangulära lådor. Kompletera helheten med praktiska och flexibla lådavidelare som vi erbjuder som tillval för stommar i tre olika djupmåt: 40, 45 och 50 cm. Kombinera efter behov och skapa din egna, personliga förvaringslösning.



## Eluttag i låda

Välj till ett praktiskt eluttag inuti lådan för t.ex. hårtork eller rakapparat. Eluttaget har skyddsklass IP54. Eluttaget beställs som tillval och förmonteras på fabriken i underdelens övre låda. Vid beställning av eluttag i låda ingår eluttag, skyddskåpa samt dragavlastare.

Smart tillval!



## MONDO – med en avsmalning



**MONDO-underdel**, bredd 82,5, djup 30 cm |  
**CLASSIC-ramp med spegel**, bredd 80 cm, höjd 87 cm |  
**Högsåp**, bredd 30, djup 29 cm, höjd 182 cm

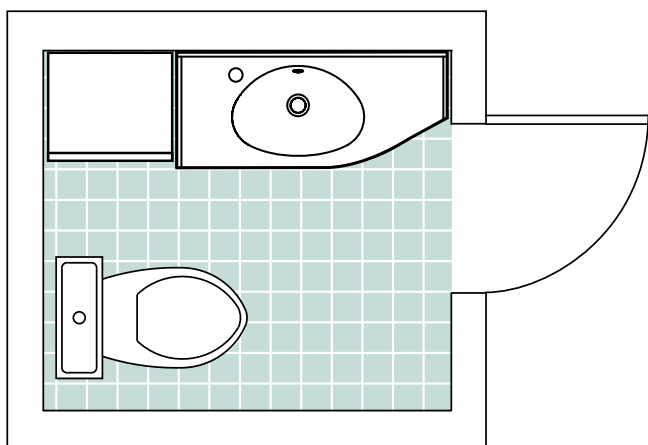



**MONDO-underdel**, bredd 92,5 cm, djup 40 cm |  
**2 x EXTRALIGHT-spegelskåp**, bredd 90 cm

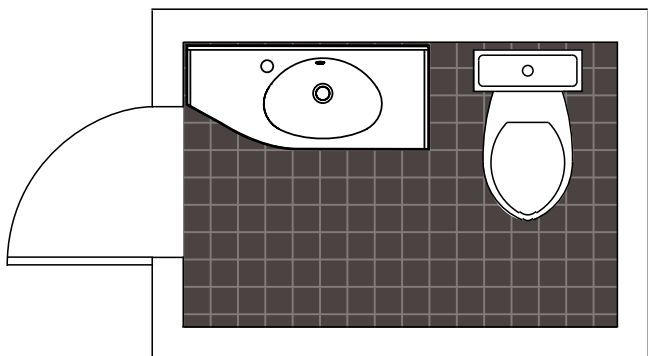

**MONDO-underdel**, bredd 92,5 cm, djup 45 cm | **HIGHLIGHT-spegelskåp**, bredd 90 cm |  
**Förvaringsskåp med Polaris-laminatbänkskiva**, bredd 40 cm, djup 45 cm, höjd 74,4 cm

## MONDO – med avsmalning på båda sidor



**MONDO-underdel**, bredd 122,5 cm, djup 50 cm | **PLAIN-planspegel**, bredd 120 cm, höjd 85 cm | **Väggskåp**, bredd 80 cm, djup 20 cm, höjd 85 cm | **LH120-glashylla** med tre konsoler, bredd 120 cm



**MONDO-underdel**, bredd 122,5 cm, djup 45 cm | **PLAIN-planspegel**,  
bredd 120 cm, höjd 85 cm | **LUMIN800-belysning**







**COUNTRY-underdelar** (front Real Country), bredd 77,5 cm, djup 50 cm | **PLAIN-planspegel**, bredd 75 cm, höjd 85 cm |  
**Högskåp**, bredd 40 cm, djup 38 cm, höjd 182 cm

# COUNTRY

Country-serien går helt i vitt och är lösningen för dig som vill skapa ett badrum i lantlig stil. Välj din personliga stil mellan två olika fronter, New Country med rena linjer eller traditionella Real Country.



## COUNTRY-tvättställ

Country-seriens tvättställ finns i ett antal olika bredd- och djupmått beroende på modell.



### RUNDAT TVÄTTSTÄLL, CENTRERAD BASSÄNG

Bassängstorlek 46 x 31 cm  
(standardbassäng)  
Djup 35/42 cm  
Bredder 57,5-72,5 cm

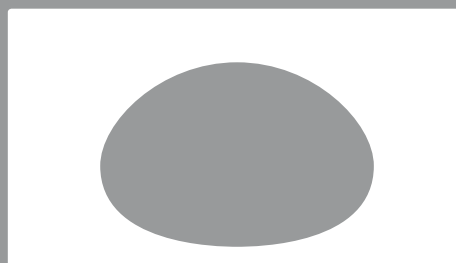

### CENTRERAD BASSÄNG

Bassängstorlek 46 x 31 cm  
(standardbassäng)  
Djup 30-50 cm  
Bredder 62,5-102,5 cm



### RUNDAT TVÄTTSTÄLL, BASSÄNGEN TILL VÄNSTER

Bassängstorlek 46 x 31 cm  
(standardbassäng)  
Djup 35/42 cm  
Bredder 87,5-102,5 cm



### BASSÄNGEN TILL VÄNSTER

Bassängstorlek 46 x 31 cm  
(standardbassäng)  
Djup 40-50 cm  
Bredder 92,5-102,5 cm



### RUNDAT TVÄTTSTÄLL, BASSÄNGEN TILL HÖGER

Bassängstorlek 46 x 31 cm  
(standardbassäng)  
Djup 35/42 cm  
Bredder 87,5-102,5 cm

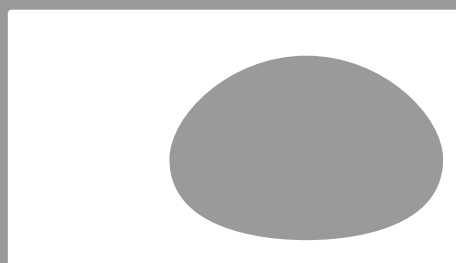

### BASSÄNGEN TILL HÖGER

Bassängstorlek 46 x 31 cm  
(standardbassäng)  
Djup 40-50 cm  
Bredder 92,5-102,5 cm



## COUNTRY-underdelar

I Country-serien kan du välja mellan underdelar med två olika fronter, Real Country och New Country, båda till samma pris. I serien ingår också högskåp i bredderna 35 och 40 cm och i fem olika djup: 29-48 cm med 5 cm intervall.

Finns i vitt med tre olika handtagsmodeller. Levereras färdigmonterad.



**UNDERDEL MED LUCKOR**  
**RUNDAT TVÄTTSTÄLL**

Bredder 57,5, 62,5, 72,5 cm  
Djup 35/42 cm



**UNDERDEL MED TRE LUCKOR**  
**OCH EN LÅDA**  
**RUNDAT TVÄTTSTÄLL**

Bredder 87,5, 92,5, 102,5 cm  
Djup 35/42 cm



**HÖGSKÅP**

Bredder 35 och 40 cm  
Djup 29-48 cm



**UNDERDEL MED TVÅ LÅDOR**  
**REKTANGULÄRT TVÄTTSTÄLL**

Bredder 62,5-102,5 cm  
Djup 30-50 cm

## COUNTRY-luckmodeller

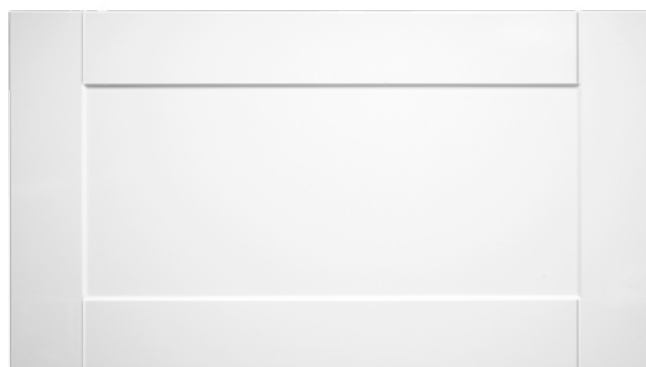

**Real Country** – Lackad vit

**New Country** – Lackad vit

## Handtagsalternativ för COUNTRY



Ticu



Leather - ECR



Tacu



Leather - TECR



Leather - BCR



**Country-underdel** (med Real Country-fronter), bredd 77,5 cm, djup 40 cm | **BASIC-planspegel**, bredd 75 cm | **PAZ-belysning**, bredd 29 cm | **Högskep**, bredd 40 cm, djup 38 cm, höjd 182 cm



**Country-underdel** (med New Country-luckor), bredd 57,5 cm, djup 35/42 cm | **PLAIN-planspegel**, bredd 55 cm | **PAZ-belysning**, bredd 29 cm





**COUNTRY-underdel** (med Real Country-fronter), bredd 82,5 cm, djup 50 cm | **CHOICE-spegelskåp**, bredd 80 cm |  
2 x Lumin280-belysning | **Högskåp**, bredd 35 cm, djup 48 cm, höjd 182 cm | **TJC20001-stödben**



## Lantliga vita drömmar...

Rent, fräscht och vitt. Den romantiska Country-serien har Temals alla smarta funktioner och höga kvalitet. Lådorna har grå antislipmattor som standard och som tillval kan du välja lådavidelare efter eget tycke och smak.

### Du bestämmer!

Välj din stil! New Country med rena linjer eller traditionella Real Country. Komplettera med ditt favorithandtag.



**COUNTRY-underdel** (med New Country-luckor), bredd 92,5, djup 35/42 cm | **CHOICE-spegelskåp**, bredd 90 cm | **LUMIN494-belysning** | **Högska**, bredd 40 cm, djup 33 cm



Rätt handtag fulländar helheten. Bildens Ticu-handtag är sirligare än Tacu-handtagen på bilden högst upp. Årets nyhet är Leather: handtag av läder i tre läckra färger.





**ROUND-underside**, bredd 57,5 cm, djup 40 cm | **OPTIMAL-spegelskåp**, bredd 55 cm |  
**Högsåp**, bredd 45 cm, djup 38 cm, höjd 182 cm



# ROUND

Round-serien är en liten möbel med vacker, rund bassäng, vilket gör den till det perfekta valet i trånga utrymmen.



## ROUND-tvättställ

ROUND-tvättställ med rund bassäng erbjuder hög funktion på liten yta. Finns i bredderna 47,5 - 62,5 cm med 5 cm intervall och i djupmått 35 och 40 cm.

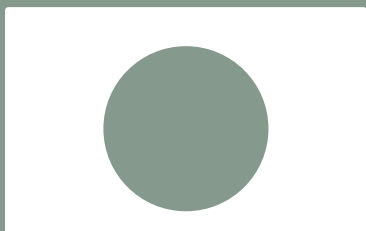

### CENTRERAD BASSÄNG

Bassängstorlek Ø 30 cm  
Djup 35 cm  
Bredder 47,5-62,5 cm

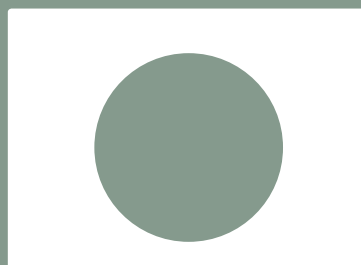

### CENTRERAD BASSÄNG

Bassängstorlek Ø 35 cm  
Djup 40 cm  
Bredder 47,5-62,5 cm

## ROUND-underdelar

ROUND finns i bredderna 47,5 - 62,5 cm med 5 cm intervall och i djupmått 35-40 cm. Serien finns i sex olika färger och levereras färdigmonterad.



### UNDERDEL MED EN LUCKA

Bredder 47,5-62,5 cm  
Djup 35 och 40 cm



### UNDERDEL MED TVÅ LÅDOR

Bredder 47,5-62,5 cm  
Djup 35 och 40 cm



# ROUND-möbelfärger



## Handtagsalternativ för ROUND



RV60CR – krom



Lungo – B svart

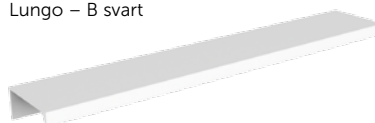

Lungo – 01 vit



Lungo – MCR borstad aluminium



Vi har fler  
handtag som tillval,  
se sidan 174

ROUND-underdel, bredd 47,5 cm, djup 40 cm | HIGHLIGHT-spegelskåp, bredd 90 cm





**ROUND-underdel**, bredd 47,5 cm, djup 35 cm | **OPTIMAL-spegelskåp**, bredd 45 cm |  
**Högsåp**, bredd 45 cm, djup 33 cm, höjd 182 cm





**ROUND-underdel**, bredd 62,5 cm, djup 40 cm | **PLAIN-planspegel**, bredd 60 cm |  
**Väggsåk**, bredd 40 cm, djup 20 cm







DESIGN-underdel, bredd 100 cm, djup 48 cm | DESIGN-underdel, bredd 50 cm, djup 48 cm |  
Hi-Macs®-kompositbänkskiva (Andromeda), bredd 151 cm, djup 50 cm | LOOP-handfat, Ø 35 cm |  
PLAIN-planspegel, bredd 100 cm, höjd 85 cm | LUMIN800-belysning |  
Väggskåp, bredd 50 cm, djup 20 cm

# DESIGN

## Skapa din egna, personliga möbel med DESIGN-serien!

Kombinera stommar, bänkskivor och handfat  
av olika storlek och färg för att skapa din egna  
personliga stil och komplettera möbeln med  
handtag och blandare.





## DESIGN-handfat

Välj handfat enligt smak och tycke. Loop-handfatet är endast 3 mm tjockt och ett smäckert konstverk i emalj. Dessutom finns två funktionella inbyggdsvättställ Rund och Fyrkant i svart eller vitt. Prisbelönta Modula av **Antti Nurmesniemi** är ett retromodernt tvättställ och en skön mix av design och funktionalitet.

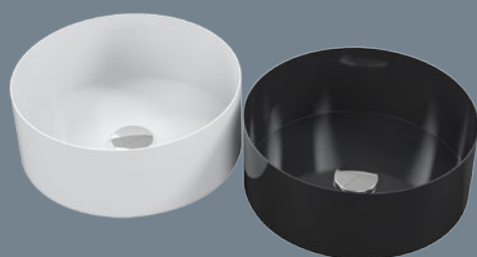

### LOOP

Bassängstorlek Ø 35 cm  
Höjd 12 cm



### RUND

Bassängstorlekar Ø 35 och 40 cm  
Höjd 5,5 cm



### FYRKANT

Bassängstorlekar Ø 30 och 35 cm  
Djup 35 och 40 cm  
Bredder 40 och 45 cm  
Höjd 5,5 cm



### MODULA

Bassängstorlek 50 x 39 cm  
Djup 48 cm  
Bredd 60 cm  
Höjd 3 cm

## DESIGN-underdelar

DESIGN finns i bredderna 30–120 cm och i djupmått 35–50 cm, **med 5 cm intervall**. Serien finns i sex olika färger och levereras färdigmonterad.



**UNDERDEL MED TVÅ LÅDOR**

Bredder 30-120 cm  
Djup 33-48 cm



**LÅG UNDERDEL MED EN LÅDA**

Bredder 30-90 cm  
Djup 33-48 cm



**UNDERDEL MED LUCKOR**

Bredder 55-90 cm  
Djup 33-48 cm



**UNDERDEL MED EN LUCKA**

Bredder 30-50 cm  
Djup 33-48 cm



**UNDERDEL MED LUCKA  
OCH TVÄTTKORG**

Bredder 30-50 cm  
Djup 33-48 cm

# DESIGN-möbelfärger



## Handtagsalternativ för DESIGN



Cubix – CR krom



Cubix – B svart



Cubix – 01 vit



Cubix – MCR borstat stål



Lungo – B svart

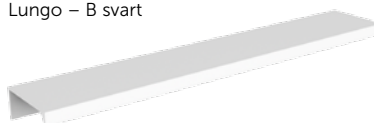

Lungo – 01 vit



Lungo – MCR borstad aluminium





# DESIGN-bänkskivor

## Laminat (30 mm)

Vit – 406

Svart – 1455

Grått trä – 608

Ljus ek – 650

Brunt trä – 1392

## Polaris-laminat (14 mm)

Vit – 2904

Sahara – 2908

Grafit – 2909

Svart – 2902

## Hi-Macs®-komposit (12 mm)

Vit – S028

Grå – S005

Andromeda – T017

**DESIGN-underdel**, bredd 45 cm, djup 48 cm | **DESIGN-underdel**, bredd 75 cm, djup 48 cm | **Hi-Macs®-bänkskiva i komposit**, bredd 121 cm, djup 50 cm | **LOOP-handfat**, Ø 35 cm | **PLAIN-planspegel**, bredd 120 cm, höjd 85 cm | **LUMIN800-belysning**





**DESIGN-underdel**, bredd 60 cm, djup 43 cm | **POLARIS-bänkskiva i laminat**, bredd 61 cm, djup 45 cm | **RUND-handfat**, Ø 40 cm | **CLASSIC-ramp med spegel**, bredd 60 cm, höjd 87 cm | **Högskåp**, bredd 40 cm, djup 20 cm, höjd 182 cm





## DESIGN – ett utrymme, flera lösningar





## DESIGN – ett utrymme, flera lösningar





**DESIGN-underdel**, bredd 50 cm, djup 48 cm | **DESIGN-underdel**, bredd 120 cm, djup 48 cm | **Hi-Macs®-bänkskiva i komposit**, bredd 177,5 cm, djup 50 cm | **MODULA-tvättställ**, bredd 60 cm, djup 48 cm | **CHOICE-spegelskåp**, bredd 50 cm | **CHOICE-spegelskåp**, bredd 120 cm | **LUMIN800**-belysning





TEMALETTE-underdel, bredd 72,5 cm, djup 45 cm | TEMALETTE-spegelskåp, bredd 70 cm



LEVERERAS  
I DELAR

# TEMALETTE

## Snabbare och förmånligare

Temalette är marknadens bredaste möbelserie som levereras i delar. I serien ingår underdelar och spegelskåp med 5 cm och 10 cm intervall. Möblerna är alltid vita. Temalette är också Temals enda icke-förmonterade serie och därför ett ypperligt val för snabba leveranser: vid behov från fabrik till leverans på ca 7 vardagar.





## TEMALETTE-bänkvättställ

Temalette kännetecknas av ovala handfat och rektangulära underdelar. På djupet 40 cm är blandaren på vänstra sidan och i djupleken 45 cm är blandaren i mitten. Leveranstiden är kortare än för våra färdigmonterade möbler, vid behov från fabrik till leverans på ca 7 vardagar!

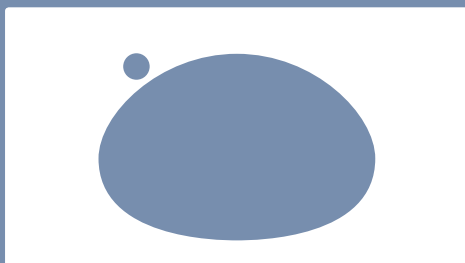

### CENTRERAD BASSÄNG

Bassängstorlek 46 x 31 cm  
(standardbassäng)  
Djup 40 cm  
Bredder 57,5-92,5 cm

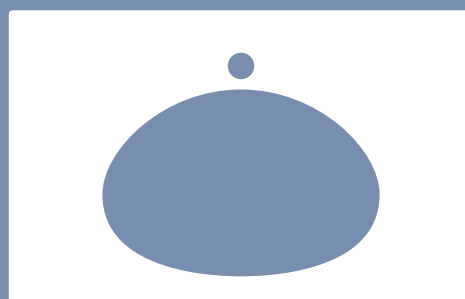

### CENTRERAD BASSÄNG

Bassängstorlek 46 x 31 cm  
(standardbassäng)  
Djup 45 cm  
Bredder 57,5-92,5 cm

## TEMALETTE-seriens möbler

Temalette tillverkas på Temals fabriker i Järvenpää och Nakkila, Finland. Tydliga monteringsanvisningar på svenska medföljer leveransen.



**LEVERERAS  
I DELAR**



**UNDERDEL MED LUCKOR**

Breder 57,5, 62,5, 72,5, 82,5 och 92,5 cm  
Djup 40 och 45 cm



**UNDERDEL MED TVÅ LÅDOR**

Breder 57,5, 62,5, 72,5, 82,5 och 92,5 cm  
Djup 40 och 45 cm



**SPEGELSKÅP MED TVÅ DÖRRAR**

Breder 50, 55, 60 och 70 cm

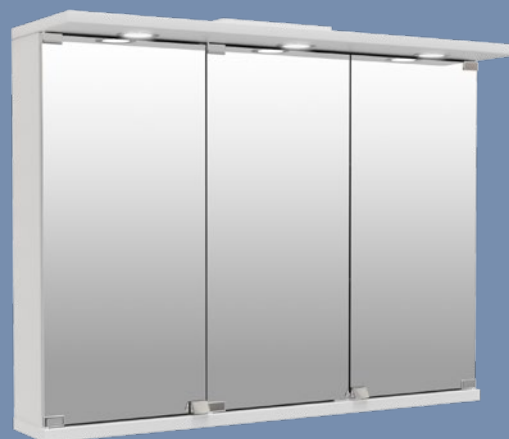

**SPEGELSKÅP MED TRE DÖRRAR**

Breder 80 och 90 cm

## TEMALETTE-underdelar med två lådor

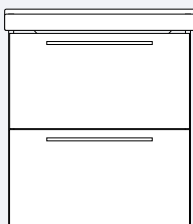

Bredd  
57,5 cm  
Djup  
40 och 45 cm

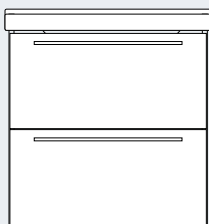

Bredd  
62,5 cm  
Djup  
40 och 45 cm

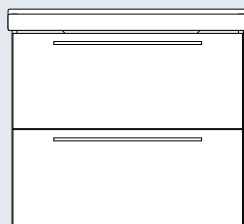

Bredd  
72,5 cm  
Djup  
40 och 45 cm

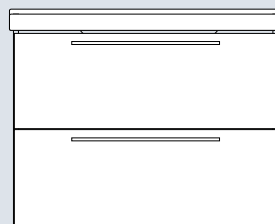

Bredd  
82,5 cm  
Djup  
40 och 45 cm

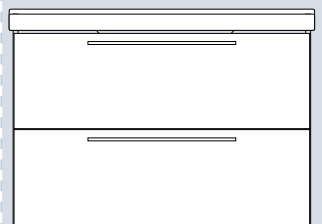

Bredd  
92,5 cm  
Djup  
40 och 45 cm



## TEMALETTE-underdelar med luckor



**LEVERERAS  
I DELAR**

TEMALETTE-underdel, bredd 57,5 cm, djup 40 cm | TEMALETTE-spegelskåp, bredd 55 cm

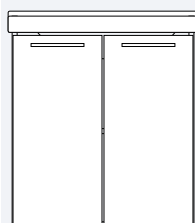

Bredd  
57,5 cm  
Djup  
40 och 45 cm

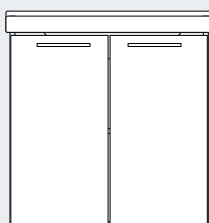

Bredd  
62,5 cm  
Djup  
40 och 45 cm

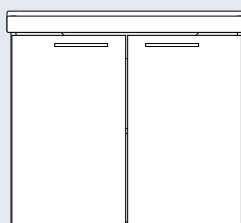

Bredd  
72,5 cm  
Djup  
40 och 45 cm

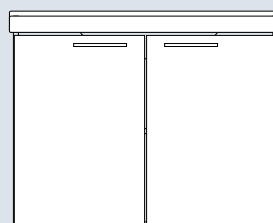

Bredd  
82,5 cm  
Djup  
40 och 45 cm

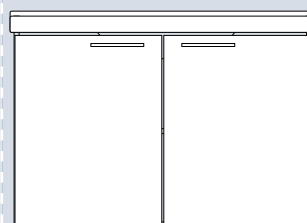

Bredd  
92,5 cm  
Djup  
40 och 45 cm





# MODULA

## Retromoderna MODULA-serien

I Modula-serien möter **Antti Nurmesniemi** retro-tvättställ 2010-talets lätthet. Den svarta rörstommen bär tvättstället och låter den lysa som en blomma. Lätta hyllstrukturer kompletterar helheten och håller helheten fräsch och modern – retromodern.





## MODULA-tvättställ by Antti Nurmesniemi

Temal firar sina rötters och emaljeringens nästan 100-åriga historia genom att på nytt lansera Antti Nurmesniemis Modula-tvättställ från 1970-talet.

**NATURLIG.** Nurmesniemi var en förespråkare för funktionalitet och Modulas design följer människans naturliga tvättposition, som är ellipsformad och uppkommer när vi för händerna under blandaren och tvättar ansiktet.

**FUNKTIONELL** design framhäver förutom den optimala tvättpositionen även betydelsen av skydd mot vattenstänk. Runt Modula finns en praktisk droppkant som hindrar vatten från att rinna ner på golvet och möblen.



### CENTRERAD BASSÄNG

Bassängstorlek 50 x 39 cm  
Djup 48 cm  
Bredd 60 cm

## MODULA-seriens möbler

Stommen är pulverlackerat stål. Hyllplanet av fukt- och vattenbeständigt 12 mm tjockt kompositmaterial.

Stomrörets tjocklek 15 mm

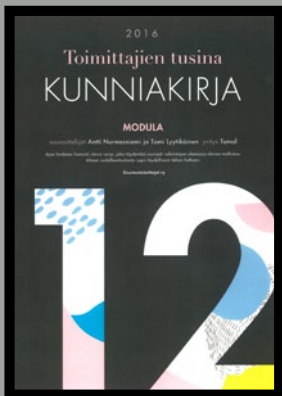

### RETROMODERN.

På Finlands största möbelmässa Habitare 2016 belönades Modula av **Finlands inredningsjournalister** med motiveringen *"Modula ligger i tiden och kompletterar på ett fint sätt tillverkarens befintliga sortiment. Nyproduktionen av Antti Nurmesniemis bassäng är en perfekt lösning."*

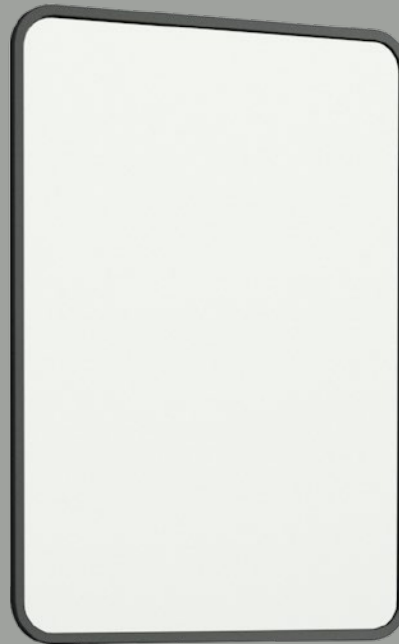

### SPEGEL

Bredd 60 cm  
Höjd 85 cm

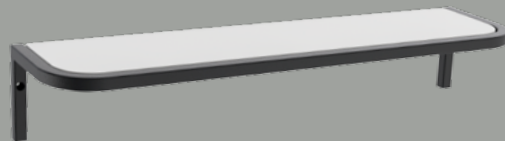

### HYLLA

Bredd 60 cm  
Djup 15 cm  
Höjd 11 cm



### UNDERDEL

Bredd 60 cm  
Djup 48 cm  
Höjd 36 cm

# MODULA









COMBI-underdel, bredd 110 cm, djup 45 cm | CHOICE-spegelskåp, bredd 110 cm | LUMIN800-belysning | Högskåp, bredd 45 cm, djup 43 cm, höjd 182 cm





# COMBI

## Också ett litet rum kan ha mycket att ge

Combi är en kvadratsmart lösning som kombinerar badrum och tvättstuga. Detta platsunder rymmer en tvättmaskin av standardhöjd och bjuder på en stor bassäng såväl som gott om förvaring och avställningsyta.

Combi är en populär lösning för små lägenheter och är en storsäljare särskilt i Helsingfors och Stockholm. Combi – precis som alla Temals produkter – tillverkas vid våra två fabriker i Finland.

### I leveransen ingår:

- emaljerat bänktvättställ med en rund bassäng
- underdel med blindfront och två lådor
- komplett vattenlås
- två kromade stödben TJ147
- frisida med ställbara fötter.

### Combi-underdelen är fylld med praktiska detaljer som ingår i priset

- tvättställ formgivet för att skydda stommen mot vattenstänk och fukt
- hygienisk upphöjd bakkant
- luckor med självdämpande stängning
- lådor med självdämpande glidskenor och 3D-justering
- PopUp -bottenventil
- platsbesparande, justerbart vattenlås
- stora, hela lådor = mycket förvaring.







# SPEGELSKÅP, SPEGLAR & BELYSNING

Temal har marknadens bredaste sortiment av spegelskåp, LED-ramper med speglar samt planspeglar med **5 cm intervall**. I spegelskåpen ingår LED-belysning, dubbelt eluttag samt sminkspegel. Spegelskåpen levereras färdigmonterade och är certifierade av SGS-Fimko (FI) och CE-godkända.

Temals speglar kan fås med LED-belysning. Välj mellan separat LED-belysning eller integrerad belysning i ramp. Alla våra spegelskåp, LED-ramper och separata LED-belysningar har skyddsklass IP44.



**HIGHLIGHT-SPEGELSKÅP**  
(LED-TVÄTTSTÄLLSBELYSNING)  
Bredder 40-120 cm



MED EN DÖRR



MED TVÅ DÖRRAR



MED TRE DÖRRAR

**ECOLIGHT-SPEGELSKÅP**  
(LED-TVÄTTSTÄLLSBELYSNING)  
Bredder 40,5-120,5 cm



MED EN DÖRR



MED TVÅ DÖRRAR



MED TRE DÖRRAR



**CHOICE-SPEGELSKÅP**  
(LED-TVÄTTSTÄLLSBELYSNING)  
Bredder 40-120 cm



MED EN DÖRR



MED TVÅ DÖRRAR

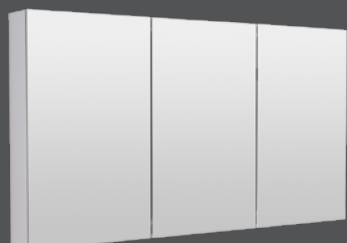

MED TRE DÖRRAR

**EXTRALIGHT-SPEGELSKÅP**  
(LED-TVÄTTSTÄLLSBELYSNING)  
Bredder 60 och 90 cm



MED ENKEL BELYSNING



MED DUBBEL BELYSNING

## **OPTIMAL-SPEGELSKÅP**

Breder 40-90 cm



MED EN DÖRR



MED TVÅ DÖRRAR

## **BASIC-SPEGELSKÅP**

Breder 50-90 cm



MED TVÅ DÖRRAR

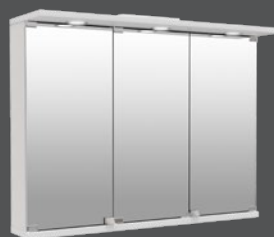

MED TRE DÖRRAR

**CLASSIC-LED-RAMP MED SPEGEL**

Bredden 40-120 cm



**PLAIN-PLANSPEGEL**

Bredden 40-120 cm

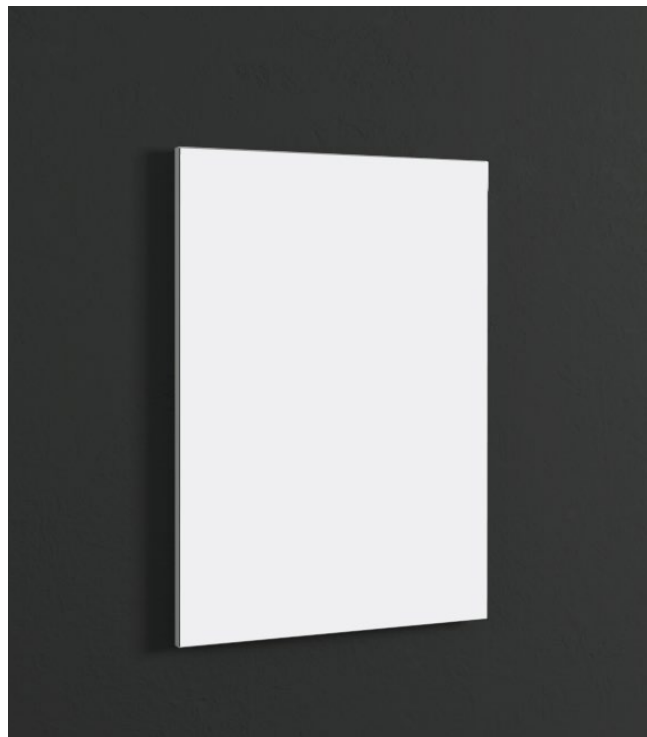

**MODULA-PLANSPEGEL**

Bredd 60 cm

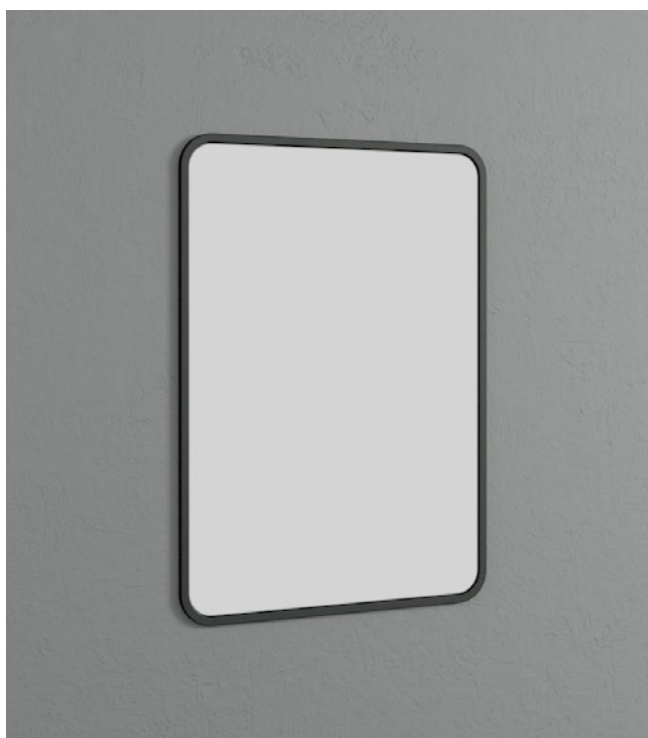

**BELYSNING**







## HIGHLIGHT

Stilrena HIGHLIGHT är ett spegelskåp med LED-belysning i rampen och som tvättställsbelysning. Bakom HIGHLIGHTS stora spegelytor och dubbelsidiga speglar finns gott om förvaringsplats.

HIGHLIGHT kan fås skräddarsydd i valfri bredd mellan 40-120 cm med 5 cm intervall och tillverkas med yrkesstolthet, stort hjärta och engagemang i vår egen fabrik i Finland.

### Dessutom:

- 6 standardfärger att välja mellan
- dubbelsidiga speglar
- sminkspegel ingår
- dolda gångjärn med softclose
- dubbelt eluttag - placering vänster eller höger i skåpet
- FI-certifierad, CE-godkänd och skyddsklass IP44
- tillverkas av impregnerade, fuktskyddade skivor.





## ECOLIGHT

ECOLIGHT är vårt smarta spegelskåp med trippel belysning:

1. Indirekt belysning via taket. Bländar inte, väggytorna belyses via taket och inga starka skuggor uppstår.
2. Direkt, skugg- och flimmerfri belysning direkt på ansiktet.
3. Tvättställsbelysning med LED-belysning.

Redan i 60 cm brett utförande finns tillräckligt med lyskraft hos ECOLIGHT att som ENSAM ljuskälla i rummet lysa upp ett badrum på 6–8 kvm. Bakom ECOLIGHTS stora spegelytor och dubbelsidiga speglar finns gott om förvaringsplats.

ECOLIGHT kan fås skräddarsydd i valfri bredd mellan 40-120 cm med 5 cm intervall och tillverkas med yrkesstolthet, stort hjärta och engagemang i vår egen fabrik i Finland.

### Dessutom:

- 6 standardfärger att välja mellan (ljusrampen alltid vit)
- lysrör i rampen
- tvättställsbelysning LED-strip
- dubbelsidiga speglar
- sminkspegel ingår
- dolda gångjärn med softclose
- dubbelt eluttag - placering vänster eller höger i skåpet
- FI-certifierad, CE-godkänd och skyddsklass IP44
- tillverkas av impregnerade, fuktskyddade skivor.



## CHOICE

Stilrena CHOICE är ett spegelskåp utan belysning upptill, men med tvättställsbelysning. Bakom CHOICES stora spegelytor och dubbelsidiga speglar finns gott om förvaringsplats.

CHOICE kan fås skräddarsydd i valfri bredd mellan 40-120 cm med 5 cm intervall och tillverkas med yrkesstolthet, stort hjärta och engagemang i vår egen fabrik i Finland.

### Dessutom:

- 6 standardfärger att välja mellan
- dubbelsidiga speglar
- sminkspegel ingår
- dolda gångjärn med softclose
- dubbelt eluttag - placering vänster eller höger i skåpet
- FI-certifierad, CE-godkänd och skyddsklass IP44
- går att komplettera med Lumin- eller PAZ-LED-belysning
- tillverkas av impregnerade, fuktskyddade skivor.



## EXTRALIGHT

EXTRALIGHT är spegelskåpet som ger nytt perspektiv på stambyten. Arkitekt Sue Roschier har tillsammans med Temal utvecklat EXTRALIGHT-spegelskåpet särskilt för stambyten. Skåpets jämna övre yta underlättar rengöring och förvaring. 5-polig elanslutning gör att du kan styra belysningen som du vill. Belysning uppe och nere samtidigt - eller belysning uppe eller nere var för sig. Kräver dubbel strömbrytare.

Bakom EXTRALIGHT stora spegelytor och dubbelsidiga speglar finns gott om förvaringsplats.

EXTRALIGHT kan fås i 60 cm och 90 cm bredder och tillverkas med yrkesstolthet, stort hjärta och engagemang i vår egen fabrik i Finland.

### Dessutom:

- färg vit -01
- tvättställsbelysning 2 LED-spotar
- dubbelsidiga speglar
- sminkspegel ingår
- dolda gångjärn med softclose
- dubbelt eluttag - placering vänster eller höger i skåpet
- FI-certifierad, CE-godkänd och skyddsklass IP44
- tillverkas av impregnerade, fuktskyddade skivor.





## OPTIMAL

OPTIMAL-spegelskåpet med dolda gångjärn har som namnet antyder en optimal balans mellan pris, kvalitet och stil. Eltekniken är inbyggd i den övre rampen där även LED-lysrörbelysningen finns, CRI>80, 4000 K, 105 Lm/m. Optimal ger både direkt och indirekt belysning.

OPTIMAL kan fås skräddarsydd i valfri bredd mellan 40-90 cm med 5 cm intervall och tillverkas med yrkesstolthet, stort hjärta och engagemang i vår egen fabrik i Finland.

### Dessutom:

- färg vit -01
- LED-lysrörbelysning
- dubbelsidiga speglar
- sminkspegel ingår
- dolda gångjärn med softclose
- dubbelt eluttag
- FI-certifierad, CE-godkänd och skyddsklass IP44
- tillverkas av impregnerade, fuktskyddade skivor.





## BASIC

BASIC är Temals populära vita spegelskåp med LED-spotbelysning och flexibla mått. BASIC kan fås skräddarsydd i valfri bredd mellan 50-90 cm med 5-10 cm intervall och tillverkas med yrkesstolthet, stort hjärta och engagemang i vår egen fabrik i Finland.

### Dessutom:

- färg vit -01
- LED-belysning i rampen
- dubbelsidiga speglar
- sminkspegel ingår
- synliga gångjärn utan softclose
- dubbelt eluttag i mitten
- FI-certifierad, CE-godkänd och skyddsklass IP44
- tillverkas av impregnerade, fuktskyddade skivor.





## CLASSIC

CLASSIC-spegel med LED-ramp är som namnet antyder en klassiker i badrummet. CLASSIC kan fås skräddarsydd i valfri bredd mellan 40–120 med 5 cm intervall och tillverkas med yrkesstolthet, stort hjärta och engagemang i vår egen fabrik i Finland



### Dessutom:

- 6 standardfärger att välja mellan
- enkelt eluttag
- FI-certifierad, CE-godkänd och skyddsklass IP44
- smart justerbar infästning
- tillverkas av impregnerade, fuktskyddade skivor.

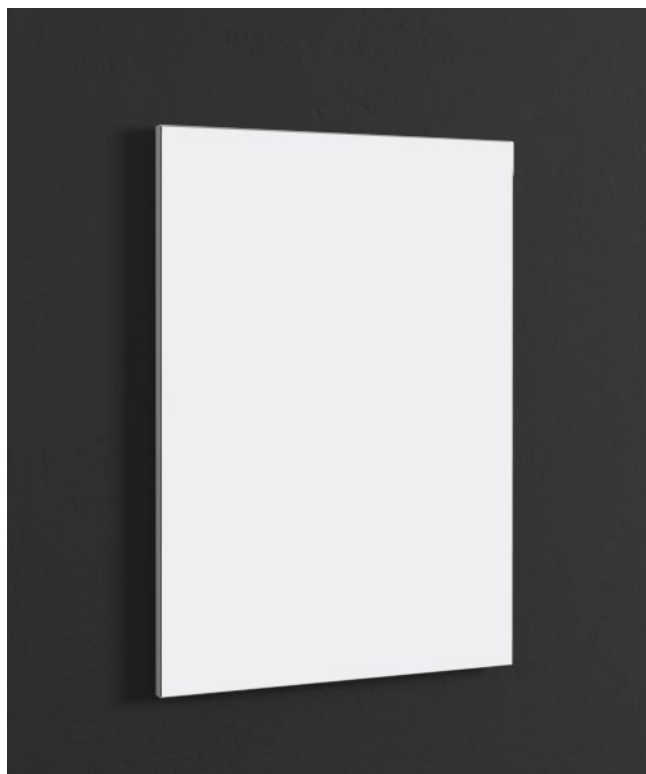

## PLAIN

PLAIN-spegeln passar tack vare Temals flexibla breddmått i alla badrum. Spegeln bygger ut 4 cm från vägg. PLAIN kan fås skräddarsydd i valfri bredd mellan 40–120 med 5 cm intervall och tillverkas med yrkesstolthet, stort hjärta och engagemang i vår egen fabrik i Finland.

### Dessutom:

- 6 standardfärger att välja mellan
- smart justerbar infästning
- går att komplettera med Lumin- eller PAZ-LED-belysning
- tillverkas av impregnerade, fuktskyddade skivor.



**NYHET!**  
Bakom spegeln finns nu justerbara beslag för upphängning som dessutom underlättar montering och justering. Listerna bakom spegeln blockerar insynen mellan vägg och spegel.



# SEPARATA HANDFAT OCH TVÄTTSTÄLL I EMALJ

Våra tvättställ och handfat tillverkas för hand på vår egen emaljfabrik i Järvenpää. Vi har närmare 100 års erfarenhet av emaljering - en kompetens som byggts upp sedan verksamhetsstarten i fabriken 1920. Priser hittar du på sidan 170.

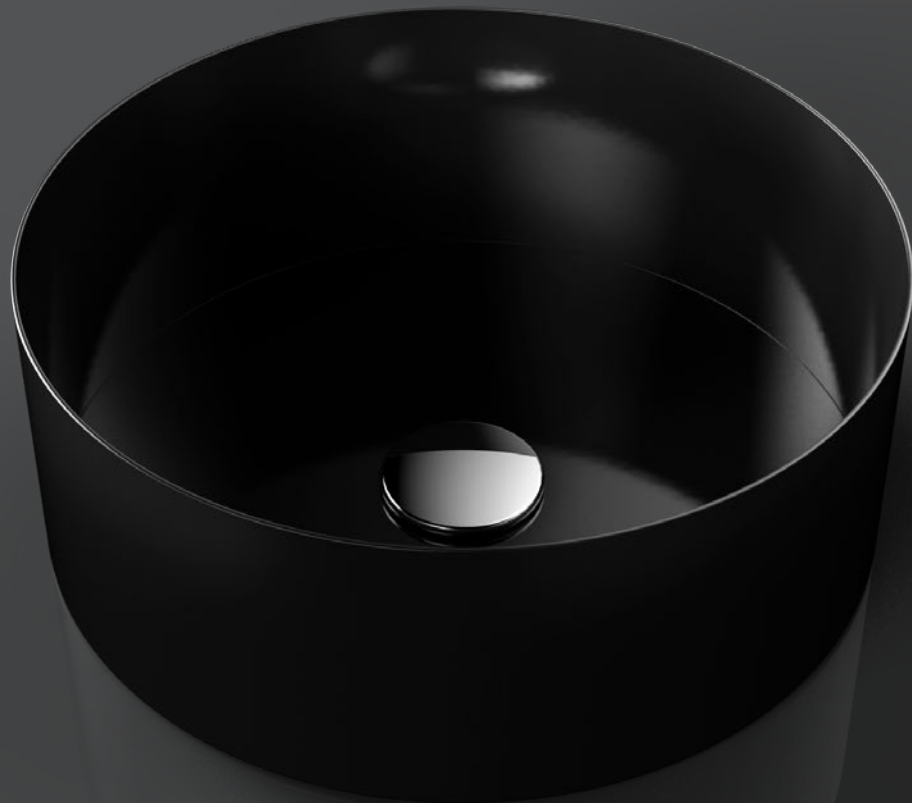

925001



905401



905424



9064N01



905201



905501



905524



9064N24

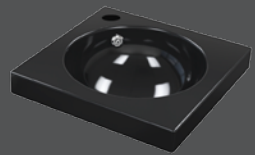

905101



906401



906424



9065N01



925101



906501



906524



9065N24

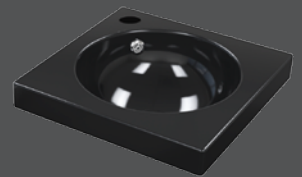

9060AN



9L3501



9L3524



BÄNKTVÄTTSTÄLL



**Integrerbar, utbytbar  
LED-spot som tillval.**

**Temals 60 cm djupa  
möbler ger maximal  
förvaring.**

**Med 40 cm djupa möbelstommar  
skapar du kvadratsmart förvaring  
på liten yta.**



# TVÄTTSTUGA & FÖRVARING

Temal har ett stort utbud av möbler för tvättstuga och förvaring i 5 cm intervaller, både i bredd och djup. Kombinera stommar, bänkskivor och diskbänkar av olika storlekar och färg. Låt ditt eget behov bestämma inredningen i tvättstugan, och inte tvärtom.

Alla våra möbler är tillverkade av impregnerade, fuktskyddade skivor och därför lämpliga i badrum, kök och tvättstuga såväl som i andra utrymmen.



# FÖRVARING OCH TVÄTTSTUGA



## Hos oss hittar du alltid rätt förvaringsskåp!

Det minsta djupet och den minsta bredden börjar från 20 cm. Därefter växer bredd och djup med 5 cm intervall ändå upp till 58 cm. Oberoende om din möbel är 55 cm bred och 35 cm djup eller något helt annat – hos oss hittar du alltid rätt förvaringsskåp.

## HÖGSKÅP

### Kombinera stilsäkert med alla serier!

Vi erbjuder Europas bredaste sortiment med skräddarsydda möbler för förvaring och tvättstuga med 5 cm intervall i både djup och bredd. Våra förvaringslösningar är planerade så att du stilsäkert kan kombinera dem med samtliga möbelsierier. Bara välj rätt handtag och färg. Varje möbel tillverkas i Finland på beställning och monteras enligt kundens önskemål - säkert, flexibelt och exklusivt.

### Skräddarsydd inredning med 5 cm intervall

Även högskåpets inredning kan skräddarsys – välj hyllor, tvättkorgar och förvaringskorgar till dina individuella skåp med 5 cm intervall.

### Helspegel med förvaring

Vår helspegel är ett högskåp som döljer förvaring på insidan: fyra fack med fronter i glas.



## STÄDSKÅP

Vi har två olika städsåp, ett med hyllplan och plats för strykbråda. Och ett med ställning för städredskap. Båda skåpen är 182 cm höga och finns i bredderna 50, 55 och 60 cm. Dessutom finns varje djup i tre bredder: 40, 45 och 50 cm. Städsåpen kan stilsäkert kombineras med samtliga möbelsierier. Bara välj rätt handtag och färg.



## FÖRVARA MERA!

### Får vi presentera våra nyheter:

- Högskåp med en dörr och tre innerlådor, 182 cm
- Högskåp med två dörrar och tre innerlådor, 212 cm
- Högskåp med två dörrar och tre möbelhyllor, 212 cm

Dörrarna har mjukstängning för bästa komfort och är tillgängliga med 5 cm intervall. Även våra förvaringssåp kan enkelt kombineras med samtliga möbelsierier. Bara välj rätt handtag och färg.



## VÄGGSKÅP I SEX STANDARDFÄRGER MED 5 CM INTERVALL

Våra väggskåp tillverkas av fuktbeständig melaminbelagd möbelskiva och MDF-fiberskiva. Alla dörrar har mjukstängning för bästa komfort.



Temal har marknadens bredaste sortiment av väggskåp med antingen en eller två dörrar. I vårt sortiment ingår dessutom väggskåp med vipplucka och med viklucka såväl som smarta hörnväggskåp.



## EUROPAS BREDASTE SORTIMENT UNDERDELAR

Även våra underdelar tillverkas av fuktbeständig melaminbelagd möbelskiva och MDF-fiberskiva. Alla luckor har mjukstängning för bästa komfort. Alla lådor har mjukstängning tack vare marknadens mest avancerade dolda 3D-glidskenor med dämpning. Tack vare dem kan du justera lådfronten i höjdlid, sidled såväl som lutningen.



Allt tillgängligt med 5 cm intervall i både djup och bredd. Vilket är ditt mått?



### Antislipmatta

Vi erbjuder som tillval en antracitgrå antislipmatta till alla rektangulära lådor. Ytterligare information på sidan 177.

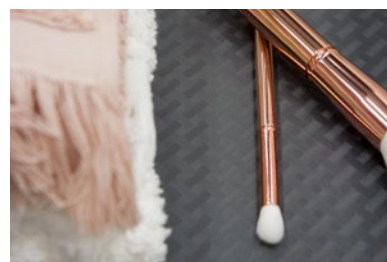



# Möbelfärger



## Handtag för förvaring och tvättstuga



Cubix – CR krom



Cubix – B svart



Cubix – 01 vit



Cubix – MCR borstat stål



Lungo – B svart

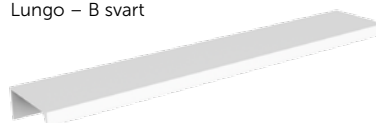

Lungo – 01 vit

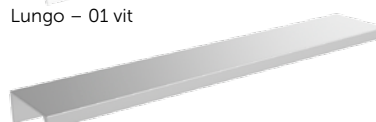

Lungo – MCR borstad aluminium

# Bänkskivor

## Laminat (30 mm)

Vit – 406

Svart – 1455

Grått trä – 608

Ljus ek – 650

Brunt trä – 1392

## Polaris-laminat (14 mm)

Vit – 2904

Sahara – 2908

Grafit – 2909

Svart – 2902

## Hi-Macs®-komposit (12 mm)

Vit – S028

Grå – S005

Andromeda – T017



# FÖRVARING OCH TVÄTTSTUGA







**VI FRIGJORDE TVÄTTSTUGEMÅTTEN.** Vårt 5 cm-koncept ger planeringsfrihet och funktion. Tvättmaskin och torktumlare står på stadiga aluminiumstommar och underst finns stora förvaringslådor. Notera även den praktiska hörnlösningen samt mycket plats för förvaring och stora arbetsytor.

## FÖRVARING OCH TVÄTTSTUGA



**TÄNK KVADRATSMART.** I denna U-formade tvättstuga kommer Temals standarddjup till sin rätt: till vänster 40 cm djupa bänkskåp och 60 cm djupa bänkskåp till höger. På detta sätt frigjordes en kvadratmeter - utan att pruta på funktionen.



**UPPGRADERAT.** Temals möbler är en perfekt kombination av badrum och tvättstuga.

**RYGGVÄNLIGT OCH SMART.** ERGO är en stabil och trygg lösning för tvättmaskin och torktumlare. Maskinerna står på stadiga aluminiumstommar och underst finns stora förvaringslådor. Som namnet antyder skonar Ergo ryggen och ger ergonomiskt rätt arbetsställning.







**BADRUM**

- 102..... TREND
- 107..... MONDO
- 109..... ROUND
- 110..... DESIGN
- 117..... COMBI
- 118..... COUNTRY
- 123..... MODULA
- 124..... TEMALETTE

**SPEGELSKÅP, SPEGLAR OCH BELYSNING**

- 130..... HIGHLIGHT-SPEGELSKÅP
- 131..... ECOLIGHT-SPEGELSKÅP
- 132..... CHOICE-SPEGELSKÅP
- 133..... OPTIMAL-SPEGELSKÅP
- 133..... EXTRALIGHT-SPEGELSKÅP
- 134..... BASIC-SPEGELSKÅP
- 135..... CLASSIC-LED-ramp med spegel
- 133..... PLAIN-planspeglar
- 136..... Belysning
- 136..... Hyllor och konsoler

**FÖRVARING OCH TVÄTTSTUGA**

- 138..... Högsåp
- 145..... Tvätt- och förvaringskorgar
- 146..... Städskåp
- 147..... Inredning för städskåp
- 148..... Bänksåp
- 153..... Låga förvaringskåp
- 154..... Våggskåp
- 156..... ERGO-stållning under tvåttmaskin och torktumlare
- 158..... Hörnvåggskåp
- 159..... Hörnbänkskåp
- 160..... Stalas infållbara hoar och diskbånk
- 162..... Bånkskivor i laminat och komposit
- 164..... Stådben och frisor

**SEPARATA TVÄTTSTÅLL**

- 166..... Bånkvtåttståll
- 170..... Inbyggnadstvtåttståll

**TILLBEHÖR**

- 172..... Blandare
- 173..... Elutrustning
- 174..... Handtag
- 175..... Tillbehör

# TREND, MONDO, ROUND, DESIGN OCH COMBI

## Underdelarnas produktinformation och priser

### Luckornas och lådfronternas färgalternativ

#### Lackade



01  
Lackad vit\*



11  
Lackad grafitgrå\*

Luckorna och lådfronterna är tillverkade av fuktbeständig lackad MDF-fiberskiva.

#### Trämönstrade

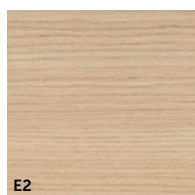

E2  
Ljus ek\*



TE  
Mörkt trä\*

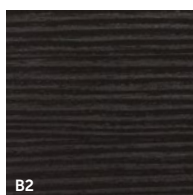

B2  
Svart trä\*

Luckorna och lådfronterna är tillverkade av fuktbeständig melaminbelagd möbelskiva.

#### Högblank



GA1  
Högblank vit\*

Luckorna och lådfronterna är tillverkade av högblank akrylbelagd MDF-fiberskiva.

#### Stommar

Trend-, Mondo- och Round-underdelarnas stommar är alltid 2,5 cm smalare än de på sidorna 103-109 angivna måttuppgifterna för de olika bänkvättställen. Stommarnas sidor är tillverkade av fuktbeständig melaminbelagd möbelskiva; vit (01) och grafitgrå (11) eller trämönstrad melaminbelagd möbelskiva; ljus ek (E2), mörkt trä (TE) eller svart trä (B2). Sidorna på de högblanka underdelarna är alltid tillverkade av vit högblank akrylbelagd MDF-fiberskiva.

#### Hyllor och bottenplan

Hyllor och bottenplan (i underdelar med luckor) är alltid tillverkade i vit fuktbeständig melaminbelagd möbelskiva.

**\* Ange vid beställning möblernas färgkod efter artikelnumret. UTAN FÄRGKODEN KAN VI INTE BEHANDLA BESTÄLLNINGEN.**

#### SKYDDA DIN MÖBEL

Temals möbler är hållbara och har en lång livslängd om de underhålls och sköts väl. Vi rekommenderar att alltid skydda möblerna med en duschvägg eller annan avskärmning. Torka bort eventuella vattenstänk med en torr och mjuk trasa. Ombesörj tillräcklig luftkonditionering.

### Leveransinnehåll

#### Bänkvättställ

I Trend-, Mondo- och Round-underdelarnas priser ingår ett vitt emaljerat bänkvättställ. Emaljens ytglans håller sig utan vaxning på samma sätt som i porslinsvättställ. Bänkvättställets måttolerans i bredd och djup är +5/-0 mm. Trend-underdelarnas rektangulära bänkvättställ  $\geq 92,5$  mm är försedda med en dropkant.

#### Bottenventil och vattenlås

I leveransen av bänkvättställen ingår en PopUp-bottenventil samt ett komplett vattenlås.



#### Mjukstängning

Alla luckor och lådor har mjukstängning vilket ökar användningskomforten.

#### Handtag

Underdelarna levereras med blankkromade (CR) handtag (samtliga möbelsier har ett eget standardhandtag) om inget annat har angetts i beställningen.



**Cubix**-handtagets färgalternativ: svart (B), vit (01), blank krom (CR), borstat stål (MCR). (Standard i Trend, Design och Combi)



**Convex**-handtagets färgalternativ: svart (B), vit (01), blank krom (CR). (Standard i Mondo)



**RV60CR**-handtagets färg är alltid blank krom (CR). (Standard i Round)

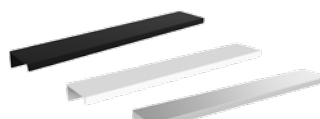

**Lungo**-handtagets färgalternativ: svart (B), vit (01), borstad aluminium (MCR).

#### Antislipmatta

En stadig antislipmatta ingår som standard i alla rektangulära lådor. Ytterligare information på sidan 177.

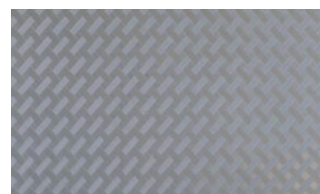

#### Lådavdelare

Vi erbjuder som tillval praktiska lådavdelare i tre storlekar för möbler i djupmåtten 40, 45 och 50 cm. Kombinera och skapa en förvaringshelhet efter dina behov. Ytterligare information på sidan 177.





# TREND-underdelar med två lådor

## DJUP 30 cm

Höjd 64 cm

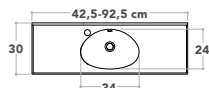

Bassängen är alltid centrerad

Bredd cm	Artikelnr*	L mått cm	Pris	Pris (GA1)
42,5	ST425300	-	7 250	7 750
47,5	ST475300	-	7 400	7 900
52,5	ST525300	-	7 560	8 060
57,5	ST575300	-	7 720	8 220
62,5	ST625300	-	7 880	8 380
67,5	ST675300	-	8 030	8 530
72,5	ST725300	-	8 190	8 690
77,5	ST775300	-	8 350	8 850
82,5	ST825300	-	8 510	9 010
87,5	ST875300	-	8 660	9 160
92,5	ST925300	-	8 820	9 320

## DJUP 35 cm

Höjd 64 cm

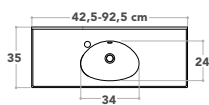

Bassängen är alltid centrerad

42,5	ST425350	-	7 300	7 800
47,5	ST475350	-	7 460	7 960
52,5	ST525350	-	7 610	8 110
57,5	ST575350	-	7 770	8 270
62,5	ST625350	-	7 930	8 430
67,5	ST675350	-	8 090	8 590
72,5	ST725350	-	8 240	8 740
77,5	ST775350	-	8 400	8 900
82,5	ST825350	-	8 560	9 060
87,5	ST875350	-	8 720	9 220
92,5	ST925350	-	8 870	9 370

## DJUP 40 cm

Höjd 64 cm

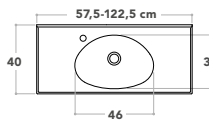

K = centrerad bassäng

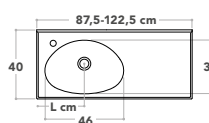

V = bassängen till vänster  
O = bassängen till höger

57,5	ST575400	-	9 290	9 790
62,5	ST625400	-	9 450	9 950
67,5	ST675400	-	9 610	10 110
72,5	ST725400	-	9 770	10 270
77,5	ST775400	-	9 920	10 420
82,5	ST825400	-	10 080	10 580
87,5	ST875400V/K/O	29	10 240	10 740
92,5	ST925400V/K/O	29	10 400	10 900
97,5	ST975400V/K/O	29	10 560	11 060
102,5	ST1025400V/K/O	31	10 720	11 220
107,5	ST1075400V/K/O	34	10 880	11 380
112,5	ST1125400V/K/O	36	11 040	11 540
117,5	ST1175400V/K/O	39	11 200	11 700
122,5	ST1225400V/K/O	41	11 360	11 860

## DJUP 45 cm

Höjd 64 cm

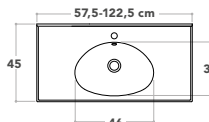

K = centrerad bassäng

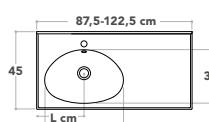

V = bassängen till vänster  
O = bassängen till höger

57,5	ST575450	-	9 820	10 320
62,5	ST625450	-	9 980	10 480
67,5	ST675450	-	10 130	10 630
72,5	ST725450	-	10 290	10 790
77,5	ST775450	-	10 450	10 950
82,5	ST825450	-	10 610	11 110
87,5	ST875450V/K/O	29	10 820	11 320
92,5	ST925450V/K/O	29	11 030	11 530
97,5	ST975450V/K/O	29	11 240	11 740
102,5	ST1025450V/K/O	31	11 450	11 950
107,5	ST1075450V/K/O	34	11 660	12 160
112,5	ST1125450V/K/O	36	11 870	12 370
117,5	ST1175450V/K/O	39	12 080	12 580
122,5	ST1225450V/K/O	41	12 290	12 790

## DJUP 50 cm

Höjd 64 cm

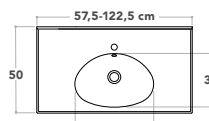

K = centrerad bassäng

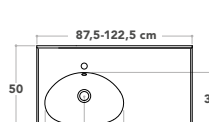

V = bassängen till vänster  
O = bassängen till höger

57,5	ST575500	-	10 340	10 840
62,5	ST625500	-	10 500	11 000
67,5	ST675500	-	10 660	11 160
72,5	ST725500	-	10 820	11 320
77,5	ST775500	-	10 970	11 470
82,5	ST825500	-	11 130	11 630
87,5	ST875500V/K/O	29	11 340	11 840
92,5	ST925500V/K/O	29	11 550	12 050
97,5	ST975500V/K/O	29	11 760	12 260
102,5	ST1025500V/K/O	31	11 970	12 470
107,5	ST1075500V/K/O	34	12 180	12 680
112,5	ST1125500V/K/O	36	12 390	12 890
117,5	ST1175500V/K/O	39	12 600	13 100
122,5	ST1225500V/K/O	41	12 810	13 310

\* Ange i beställningen färgkoden efter artikelnumret. Färgalternativ och -koder finner du på sidan 102.



## TREND-underdelar med två luckor

### DJUP 30 cm

Höjd 64 cm

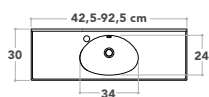

Bassängen är alltid centrerad

Bredd cm	Artikelnr*	Pris	Pris (GA1)
42,5	STO425300	5 150	5 650
47,5	STO475300	5 250	5 750
52,5	STO525300	5 360	5 860
57,5	STO575300	5 460	5 960
62,5	STO625300	5 570	6 070
67,5	STO675300	5 670	6 170
72,5	STO725300	5 780	6 280
77,5	STO775300	5 880	6 380
82,5	STO825300	5 990	6 490
87,5	STO875300	6 090	6 590
92,5	STO925300	6 200	6 700

### DJUP 35 cm

Höjd 64 cm

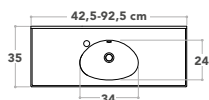

Bassängen är alltid centrerad

42,5	STO425350	5 250	5 750
47,5	STO475350	5 360	5 860
52,5	STO525350	5 460	5 960
57,5	STO575350	5 570	6 070
62,5	STO625350	5 670	6 170
67,5	STO675350	5 780	6 280
72,5	STO725350	5 880	6 380
77,5	STO775350	5 990	6 490
82,5	STO825350	6 090	6 590
87,5	STO875350	6 200	6 700
92,5	STO925350	6 300	6 800

### DJUP 40 cm

Höjd 64 cm

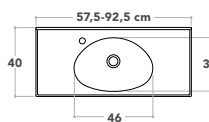

Bassängen är alltid centrerad

57,5	STO575400	6 250	6 750
62,5	STO625400	6 350	6 850
67,5	STO675400	6 460	6 960
72,5	STO725400	6 560	7 060
77,5	STO775400	6 670	7 170
82,5	STO825400	6 770	7 270
87,5	STO875400	6 880	7 380
92,5	STO925400	6 980	7 480

### DJUP 45 cm

Höjd 64 cm

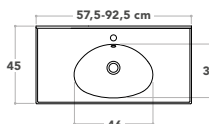

Bassängen är alltid centrerad

57,5	STO575450	6 560	7 060
62,5	STO625450	6 670	7 170
67,5	STO675450	6 770	7 270
72,5	STO725450	6 880	7 380
77,5	STO775450	6 980	7 480
82,5	STO825450	7 090	7 590
87,5	STO875450	7 190	7 690
92,5	STO925450	7 300	7 800

### DJUP 50 cm

Höjd 64 cm

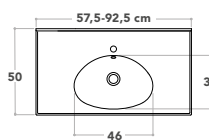

Bassängen är alltid centrerad

57,5	STO575500	7 400	7 900
62,5	STO625500	7 510	8 010
67,5	STO675500	7 610	8 110
72,5	STO725500	7 720	8 220
77,5	STO775500	7 820	8 320
82,5	STO825500	7 930	8 430
87,5	STO875500	8 030	8 530
92,5	STO925500	8 140	8 640

\* Ange i beställningen färgkoden efter artikelnumret. Färgalternativ och -koder finner du på sidan 102.



## TREND-underdelar med sidoskåp

### DJUP 40 cm

Höjd 64 cm

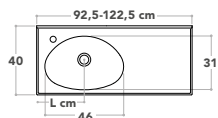

V = bassängen till vänster  
O = bassängen till höger



Tvättställets bredd cm	L mått cm	Sidoskåpets bredd cm	Med hylla			Med tvättkorg			Med två lådor		
			Artikelnr*	Pris	Pris (GA1)	Artikelnr*	Pris	Pris (GA1)	Artikelnr*	Pris	Pris (GA1)
92,5	29	35	STS925400V/O	13 230	13 730	STS925400AV/O	13 700	14 200	STS925400LV/O	15 590	16 090
97,5	29	40	STS975400V/O	13 340	13 840	STS975400AV/O	13 810	14 310	STS975400LV/O	15 700	16 200
102,5	31	40	STS1025400V/O	13 440	13 940	STS1025400AV/O	13 910	14 410	STS1025400LV/O	15 800	16 300
107,5	34	40	STS1075400V/O	13 550	14 050	STS1075400AV/O	14 020	14 520	STS1075400LV/O	15 910	16 410
112,5	36	40	STS1125400V/O	13 650	14 150	STS1125400AV/O	14 120	14 620	STS1125400LV/O	16 010	16 510
117,5	39	40	STS1175400V/O	13 760	14 260	STS1175400AV/O	14 230	14 730	STS1175400LV/O	16 120	16 620
122,5	41	40	STS1225400V/O	13 860	14 360	STS1225400AV/O	14 330	14 830	STS1225400LV/O	16 220	16 720

### DJUP 45 cm

Höjd 64 cm

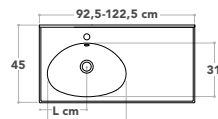

V = bassängen till vänster  
O = bassängen till höger



Tvättställets bredd cm	L mått cm	Sidoskåpets bredd cm	Med hylla			Med tvättkorg			Med två lådor		
			Artikelnr*	Pris	Pris (GA1)	Artikelnr*	Pris	Pris (GA1)	Artikelnr*	Pris	Pris (GA1)
92,5	29	35	STS925450V/O	13 860	14 360	STS925450AV/O	14 330	14 830	STS925450LV/O	16 220	16 720
97,5	29	40	STS975450V/O	13 970	14 470	STS975450AV/O	14 440	14 940	STS975450LV/O	16 330	16 830
102,5	31	40	STS1025450V/O	14 070	14 570	STS1025450AV/O	14 540	15 040	STS1025450LV/O	16 430	16 930
107,5	34	40	STS1075450V/O	14 180	14 680	STS1075450AV/O	14 650	15 150	STS1075450LV/O	16 540	17 040
112,5	36	40	STS1125450V/O	14 280	14 780	STS1125450AV/O	14 750	15 250	STS1125450LV/O	16 640	17 140
117,5	39	40	STS1175450V/O	14 390	14 890	STS1175450AV/O	14 860	15 360	STS1175450LV/O	16 750	17 250
122,5	41	40	STS1225450V/O	14 490	14 990	STS1225450AV/O	14 960	15 460	STS1225450LV/O	16 850	17 350

### DJUP 50 cm

Höjd 64 cm

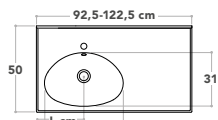

V = bassängen till vänster  
O = bassängen till höger



Tvättställets bredd cm	L mått cm	Sidoskåpets bredd cm	Med hylla			Med tvättkorg			Med två lådor		
			Artikelnr*	Pris	Pris (GA1)	Artikelnr*	Pris	Pris (GA1)	Artikelnr*	Pris	Pris (GA1)
92,5	29	35	STS925500V/O	14 540	15 040	STS925500AV/O	15 020	15 520	STS925500LV/O	16 850	17 350
97,5	29	40	STS975500V/O	14 650	15 150	STS975500AV/O	15 120	15 620	STS975500LV/O	16 960	17 460
102,5	31	40	STS1025500V/O	14 750	15 250	STS1025500AV/O	15 230	15 730	STS1025500LV/O	17 060	17 560
107,5	34	40	STS1075500V/O	14 860	15 360	STS1075500AV/O	15 330	15 830	STS1075500LV/O	17 170	17 670
112,5	36	40	STS1125500V/O	14 960	15 460	STS1125500AV/O	15 440	15 940	STS1125500LV/O	17 270	17 770
117,5	39	40	STS1175500V/O	15 070	15 570	STS1175500AV/O	15 540	16 040	STS1175500LV/O	17 380	17 880
122,5	41	40	STS1225500V/O	15 170	15 670	STS1225500AV/O	15 650	16 150	STS1225500LV/O	17 480	17 980

\* Ange i beställningen bassängens placering; V = bassängen till vänster eller O = bassängen till höger och tillägg färgkoden efter artikelnumret. Färgalternativen och -koderna finner du på sidan 102.

## MONDO-underdelar, avsmalning till vänster eller höger

DJUP 30/17 cm  
Höjd 64 cm

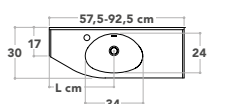

V = avsmalning till vänster

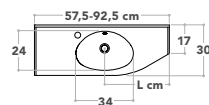

O = avsmalning till höger

Liten bassäng

Bredd cm	Luckor/st	Artikelnr*	L mått cm	Pris	Pris (GA1)
57,5	2	MK575300V/O	34	7 610	8 110
62,5	2	MK625300V/O	34	7 770	8 270
67,5	2	MK675300V/O	39	7 930	8 430
72,5	2	MK725300V/O	39	8 090	8 590
77,5	2	MK775300V/O	39	8 240	8 740
82,5	3	MK825300V/O	39	8 400	8 900
87,5	3	MK875300V/O	41	8 560	9 060
92,5	3	MK925300V/O	46	8 720	9 220

DJUP 35/22 cm  
Höjd 64 cm

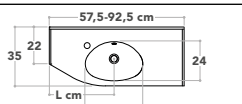

V = avsmalning till vänster

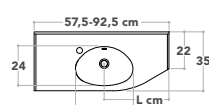

O = avsmalning till höger

Liten bassäng

57,5	2	MK575350V/O	34	7 770	8 270
62,5	2	MK625350V/O	34	7 930	8 430
67,5	2	MK675350V/O	39	8 090	8 590
72,5	2	MK725350V/O	39	8 240	8 740
77,5	2	MK775350V/O	39	8 400	8 900
82,5	3	MK825350V/O	39	8 560	9 060
87,5	3	MK875350V/O	41	8 720	9 220
92,5	3	MK925350V/O	46	8 870	9 370

DJUP 40/27 cm  
Höjd 64 cm

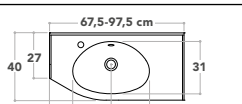

V = avsmalning till vänster

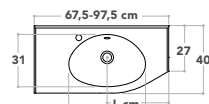

O = avsmalning till höger

Bredd cm	Lädbredd cm	Artikelnr*	L mått cm	Pris	Pris (GA1)
67,5	40	MKL675400V/O	37	9 980	10 480
72,5	45	MKL725400V/O	37	10 130	10 630
77,5	50	MKL775400V/O	37	10 290	10 790
82,5	55	MKL825400V/O	37	10 550	11 050
87,5	60	MKL875400V/O	37	10 760	11 260
92,5	65	MKL925400V/O	37	10 970	11 470
97,5	70	MKL975400V/O	37	11 450	11 950

DJUP 45/32 cm  
Höjd 64 cm

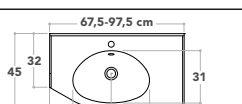

V = avsmalning till vänster

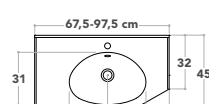

O = avsmalning till höger

67,5	40	MKL675450V/O	37	10 340	10 840
72,5	45	MKL725450V/O	37	10 660	11 160
77,5	50	MKL775450V/O	37	10 920	11 420
82,5	55	MKL825450V/O	37	11 450	11 950
87,5	60	MKL875450V/O	37	11 970	12 470
92,5	65	MKL925450V/O	37	12 500	13 000
97,5	70	MKL975450V/O	37	13 020	13 520

DJUP 50/37 cm  
Höjd 64 cm

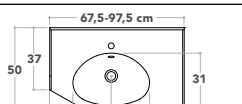

V = avsmalning till vänster

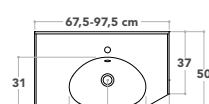

O = avsmalning till höger

67,5	40	MKL675500V/O	37	10 550	11 050
72,5	45	MKL725500V/O	37	10 870	11 370
77,5	50	MKL775500V/O	37	11 180	11 680
82,5	55	MKL825500V/O	37	11 710	12 210
87,5	60	MKL875500V/O	37	12 230	12 730
92,5	65	MKL925500V/O	37	12 760	13 260
97,5	70	MKL975500V/O	37	13 280	13 780

\* Ange i beställningen avsmalningens riktning; V = avsmalningen till vänster eller O = avsmalningen till höger och tillägg färgkoden efter artikelnumret. Färgalternativen och -koderna finner du på sidan 102.

## MONDO-underdelar, avsmalning till vänster och höger

### DJUP 40/27 cm

Höjd 64 cm

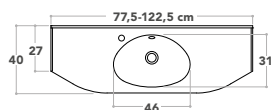

Bassängen är alltid centrerad

Bredd cm	Lådbredd cm	Artikelnr*	Pris	Pris (GA1)
77,5	25	MKL775400	9 660	10 160
82,5	30	MKL825400	10 080	10 580
87,5	35	MKL875400	10 500	11 000
92,5	40	MKL925400	10 920	11 420
97,5	45	MKL975400	11 450	11 950
102,5	50	MKL1025400	11 970	12 470
107,5	55	MKL1075400	12 500	13 000
112,5	60	MKL1125400	13 020	13 520
117,5	65	MKL1175400	13 550	14 050
122,5	70	MKL1225400	14 070	14 570

### DJUP 45/32 cm

Höjd 64 cm

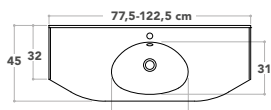

Bassängen är alltid centrerad

77,5	25	MKL775450	10 240	10 740
82,5	30	MKL825450	10 660	11 160
87,5	35	MKL875450	11 080	11 580
92,5	40	MKL925450	11 500	12 000
97,5	45	MKL975450	12 020	12 520
102,5	50	MKL1025450	12 550	13 050
107,5	55	MKL1075450	13 070	13 570
112,5	60	MKL1125450	13 600	14 100
117,5	65	MKL1175450	14 120	14 620
122,5	70	MKL1225450	14 650	15 150

### DJUP 50/37 cm

Höjd 64 cm

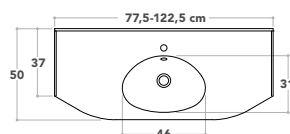

Bassängen är alltid centrerad

77,5	25	MKL775500	10 870	11 370
82,5	30	MKL825500	11 290	11 790
87,5	35	MKL875500	11 710	12 210
92,5	40	MKL925500	12 130	12 630
97,5	45	MKL975500	12 650	13 150
102,5	50	MKL1025500	13 180	13 680
107,5	55	MKL1075500	13 700	14 200
112,5	60	MKL1125500	14 230	14 730
117,5	65	MKL1175500	14 750	15 250
122,5	70	MKL1225500	15 280	15 780

\* Ange i beställningen färgkoden efter artikelnumret. Färgalternativen och -koderna finner du på sidan 102.



## ROUND-underdelar med en lucka

### DJUP 35 cm

Höjd 64 cm

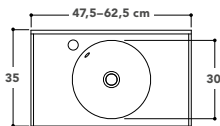

Luckan levereras separat, vilket möjliggör dörrupphängning antingen till vänster eller höger.

### DJUP 40 cm

Höjd 64 cm

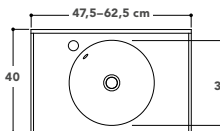

Luckan levereras separat, vilket möjliggör dörrupphängning antingen till vänster eller höger.

Bredd cm	Artikelnr*	Pris	Pris (GA1)
47,5	RROR475350K	4 660	5 160
52,5	RROR525350K	4 760	5 260
57,5	RROR575350K	4 870	5 370
62,5	RROR625350K	4 970	5 470
47,5	RROR475400K	5 340	5 840
52,5	RROR525400K	5 440	5 940
57,5	RROR575400K	5 550	6 050
62,5	RROR625400K	5 650	6 150

## ROUND-underdelar med två lådor

### DJUP 35 cm

Höjd 64 cm

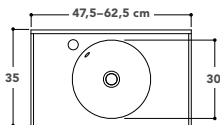

### DJUP 40 cm

Höjd 64 cm

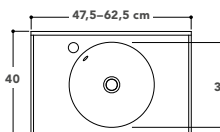

Bredd cm	Artikelnr*	Pris	Pris (GA1)
47,5	RRL475350K	7 460	7 960
52,5	RRL525350K	7 610	8 110
57,5	RRL575350K	7 770	8 270
62,5	RRL625350K	7 930	8 430
47,5	RRL475400K	8 980	9 480
52,5	RRL525400K	9 140	9 640
57,5	RRL575400K	9 290	9 790
62,5	RRL625400K	9 450	9 950

\*Ange i beställningen färgkoden efter artikelnumret. Färgalternativen och -koderna finner du på sidan 102.

## DESIGN-underdelar med två lådor

DJUP 33 cm  
Höjd 59 cm



Bredd cm	Artikelnr*	Pris	Pris (GA1)
30	RDR300350	4 830	5 330
35	RDR350350	4 940	5 440
40	RDR400350	5 040	5 540
45	RDR450350	5 150	5 650
50	RDR500350	5 250	5 750
55	RDR550350	5 300	5 800
60	RDR600350	5 460	5 960
65	RDR650350	5 620	6 120
70	RDR700350	5 780	6 280
75	RDR750350	5 930	6 430
80	RDR800350	6 090	6 590
85	RDR850350	6 250	6 750
90	RDR900350	6 410	6 910

DJUP 38 cm  
Höjd 59 cm



30	RDR300400	4 940	5 440
35	RDR350400	5 040	5 540
40	RDR400400	5 150	5 650
45	RDR450400	5 250	5 750
50	RDR500400	5 360	5 860
55	RDR550400	5 460	5 960
60	RDR600400	5 620	6 120
65	RDR650400	5 780	6 280
70	RDR700400	5 930	6 430
75	RDR750400	6 090	6 590
80	RDR800400	6 250	6 750
85	RDR850400	6 410	6 910
90	RDR900400	6 560	7 060
95	RDR950400	6 720	7 220
100	RDR1000400	6 880	7 380
105	RDR1050400	7 040	7 540
110	RDR1100400	7 190	7 690
115	RDR1150400	7 350	7 850
120	RDR1200400	7 510	8 010

DJUP 43 cm  
Höjd 59 cm



30	RDR300450	5 040	5 540
35	RDR350450	5 150	5 650
40	RDR400450	5 250	5 750
45	RDR450450	5 360	5 860
50	RDR500450	5 460	5 960
55	RDR550450	5 620	6 120
60	RDR600450	5 780	6 280
65	RDR650450	5 930	6 430
70	RDR700450	6 090	6 590
75	RDR750450	6 250	6 750
80	RDR800450	6 410	6 910
85	RDR850450	6 560	7 060
90	RDR900450	6 720	7 220
95	RDR950450	6 880	7 380
100	RDR1000450	7 040	7 540
105	RDR1050450	7 190	7 690
110	RDR1100450	7 350	7 850
115	RDR1150450	7 510	8 010
120	RDR1200450	7 670	8 170

DJUP 48 cm  
Höjd 59 cm



30	RDR300500	5 150	5 650
35	RDR350500	5 250	5 750
40	RDR400500	5 360	5 860
45	RDR450500	5 460	5 960
50	RDR500500	5 570	6 070
55	RDR550500	5 780	6 280
60	RDR600500	5 930	6 430
65	RDR650500	6 090	6 590
70	RDR700500	6 250	6 750
75	RDR750500	6 410	6 910
80	RDR800500	6 560	7 060
85	RDR850500	6 720	7 220
90	RDR900500	6 880	7 380
95	RDR950500	7 040	7 540
100	RDR1000500	7 190	7 690
105	RDR1050500	7 350	7 850
110	RDR1100500	7 510	8 010
115	RDR1150500	7 670	8 170
120	RDR1200500	7 820	8 320

Djup med fronter 33-48 cm

\* Ange i beställningen färgkoden efter artikelnumret. Färgalternativen och -koderna finner du på sidan 102.

## DESIGN-underdelar med en låda

DJUP 33 cm  
Höjd 30 cm



Bredd cm	Artikelnr*	Pris	Pris (GA1)
30	RDRM300350	2 310	2 810
35	RDRM350350	2 420	2 920
40	RDRM400350	2 520	3 020
45	RDRM450350	2 630	3 130
50	RDRM500350	2 730	3 230
55	RDRM550350	2 840	3 340
60	RDRM600350	2 940	3 440
65	RDRM650350	3 050	3 550
70	RDRM700350	3 150	3 650
75	RDRM750350	3 260	3 760
80	RDRM800350	3 360	3 860
85	RDRM850350	3 470	3 970
90	RDRM900350	3 570	4 070

DJUP 38 cm  
Höjd 30 cm



30	RDRM300400	2 420	2 920
35	RDRM350400	2 520	3 020
40	RDRM400400	2 630	3 130
45	RDRM450400	2 730	3 230
50	RDRM500400	2 840	3 340
55	RDRM550400	2 940	3 440
60	RDRM600400	3 050	3 550
65	RDRM650400	3 150	3 650
70	RDRM700400	3 260	3 760
75	RDRM750400	3 360	3 860
80	RDRM800400	3 470	3 970
85	RDRM850400	3 570	4 070
90	RDRM900400	3 680	4 180

DJUP 43 cm  
Höjd 30 cm



30	RDRM300450	2 520	3 020
35	RDRM350450	2 630	3 130
40	RDRM400450	2 730	3 230
45	RDRM450450	2 840	3 340
50	RDRM500450	2 940	3 440
55	RDRM550450	3 050	3 550
60	RDRM600450	3 150	3 650
65	RDRM650450	3 260	3 760
70	RDRM700450	3 360	3 860
75	RDRM750450	3 470	3 970
80	RDRM800450	3 570	4 070
85	RDRM850450	3 680	4 180
90	RDRM900450	3 780	4 280

DJUP 48 cm  
Höjd 30 cm



30	RDRM300500	2 630	3 130
35	RDRM350500	2 730	3 230
40	RDRM400500	2 840	3 340
45	RDRM450500	2 940	3 440
50	RDRM500500	3 050	3 550
55	RDRM550500	3 150	3 650
60	RDRM600500	3 260	3 760
65	RDRM650500	3 360	3 860
70	RDRM700500	3 470	3 970
75	RDRM750500	3 570	4 070
80	RDRM800500	3 680	4 180
85	RDRM850500	3 780	4 280
90	RDRM900500	3 890	4 390

Djup med fronter 33-48 cm

\* Ange i beställningen färgkoden efter artikelnumret. Färgalternativen och -koderna finner du på sidan 102.



## DESIGN-underdelar med luckor

### DJUP 33 cm Höjd 59 cm



Bredd cm	Artikelnr*	Luckor/st	Pris	Pris (GA1)
30	RDRO300350V/O	1	3 050	3 550
35	RDRO350350V/O	1	3 150	3 650
40	RDRO400350V/O	1	3 260	3 760
45	RDRO450350V/O	1	3 360	3 860
50	RDRO500350V/O	1	3 470	3 970
55	RDRO550350	2	4 620	5 120
60	RDRO600350	2	4 730	5 230
65	RDRO650350	2	4 830	5 330
70	RDRO700350	2	4 940	5 440
75	RDRO750350	2	5 040	5 540
80	RDRO800350	2	5 150	5 650
85	RDRO850350	2	5 250	5 750
90	RDRO900350	2	5 360	5 860

### DJUP 38 cm Höjd 59 cm



30	RDRO300400V/O	1	3 150	3 650
35	RDRO350400V/O	1	3 260	3 760
40	RDRO400400V/O	1	3 360	3 860
45	RDRO450400V/O	1	3 470	3 970
50	RDRO500400V/O	1	3 570	4 070
55	RDRO550400	2	4 730	5 230
60	RDRO600400	2	4 830	5 330
65	RDRO650400	2	4 940	5 440
70	RDRO700400	2	5 040	5 540
75	RDRO750400	2	5 150	5 650
80	RDRO800400	2	5 250	5 750
85	RDRO850400	2	5 360	5 860
90	RDRO900400	2	5 460	5 960

### DJUP 43 cm Höjd 59 cm



30	RDRO300450V/O	1	3 260	3 760
35	RDRO350450V/O	1	3 360	3 860
40	RDRO400450V/O	1	3 470	3 970
45	RDRO450450V/O	1	3 570	4 070
50	RDRO500450V/O	1	3 680	4 180
55	RDRO550450	2	4 830	5 330
60	RDRO600450	2	4 940	5 440
65	RDRO650450	2	5 040	5 540
70	RDRO700450	2	5 150	5 650
75	RDRO750450	2	5 250	5 750
80	RDRO800450	2	5 360	5 860
85	RDRO850450	2	5 460	5 960
90	RDRO900450	2	5 570	6 070

### DJUP 48 cm Höjd 59 cm



30	RDRO300500V/O	1	3 360	3 860
35	RDRO350500V/O	1	3 470	3 970
40	RDRO400500V/O	1	3 570	4 070
45	RDRO450500V/O	1	3 680	4 180
50	RDRO500500V/O	1	3 780	4 280
55	RDRO550500	2	4 940	5 440
60	RDRO600500	2	5 040	5 540
65	RDRO650500	2	5 150	5 650
70	RDRO700500	2	5 250	5 750
75	RDRO750500	2	5 360	5 860
80	RDRO800500	2	5 460	5 960
85	RDRO850500	2	5 570	6 070
90	RDRO900500	2	5 670	6 170

Djup med fronter 33-48 cm

\* Ange i beställningen dörrupphängningen; V = gångjärnen till vänster eller O = gångjärnen till höger och tillägg färgkoden efter artikelnumret. Färgalternativen och -koderna finner du på sidan 102.

## DESIGN-underdelar med lucka och tvättkorg

DJUP 33 cm  
Höjd 59 cm



Bredd cm	Artikelnr*	Luckor/st	Pris	Pris (GA1)
30	RDROA300350V/O	1	3 570	4 070
35	RDROA350350V/O	1	3 680	4 180
40	RDROA400350V/O	1	3 780	4 280
45	RDROA450350V/O	1	3 890	4 390
50	RDROA500350V/O	1	3 990	4 490

DJUP 38 cm  
Höjd 59 cm



30	RDROA300400V/O	1	3 680	4 180
35	RDROA350400V/O	1	3 780	4 280
40	RDROA400400V/O	1	3 890	4 390
45	RDROA450400V/O	1	3 990	4 490
50	RDROA500400V/O	1	4 100	4 600

DJUP 43 cm  
Höjd 59 cm



30	RDROA300450V/O	1	3 780	4 280
35	RDROA350450V/O	1	3 890	4 390
40	RDROA400450V/O	1	3 990	4 490
45	RDROA450450V/O	1	4 100	4 600
50	RDROA500450V/O	1	4 200	4 700

DJUP 48 cm  
Höjd 59 cm



30	RDROA300500V/O	1	3 890	4 390
35	RDROA350500V/O	1	3 990	4 490
40	RDROA400500V/O	1	4 100	4 600
45	RDROA450500V/O	1	4 200	4 700
50	RDROA500500V/O	1	4 310	4 810

Djup med fronter 33-48 cm

\* Ange i beställningen dörrupphängningen; V = gångjärnen till vänster eller O = gångjärnen till höger och tillägg färgkoden efter artikelnumret. Färgalternativen och -koderna finner du på sidan 102.

## DESIGN Emaljerade handfat att kombineras med laminat- och kompositbänkskivor

LOOP	I priset ingår	Artikelnr	Mått	För bänkskiva i djuplek	Pris
	<ul style="list-style-type: none"> <li>- PopUp-bottenventil</li> <li>- komplett vattenlås</li> <li>- 10 mm tätning</li> <li>- fästdon.</li> </ul> <p><i>LOOP-handfatet levereras utan bräddavlopp och därför levereras bottenventilen utan packning och bottenventilen bör aldrig stängas för att undvika översvämning.</i></p>	9L3501	Ø 35 cm	45 och 50 cm	4 700
		9L3524	Ø 35 cm	45 och 50 cm	5 040
RUND	I priset ingår	Artikelnr	Mått	För bänkskiva i djuplek	Pris
	<ul style="list-style-type: none"> <li>- PopUp-bottenventil</li> <li>- komplett vattenlås</li> <li>- fästdon.</li> </ul>	906401	Ø 35 cm	40, 45 och 50 cm	2 470
		906501	Ø 40 cm	45 och 50 cm	2 840
	<ul style="list-style-type: none"> <li>- PopUp-bottenventil</li> <li>- komplett vattenlås</li> <li>- fästdon.</li> </ul>	906424	Ø 35 cm	40, 45 och 50 cm	2 990
		906524	Ø 40 cm	45 och 50 cm	3 360
FYRKANT	I priset ingår	Artikelnr	Mått, BxD	För bänkskiva i djuplek	Pris
	<ul style="list-style-type: none"> <li>- PopUp-bottenventil</li> <li>- komplett vattenlås</li> <li>- fästdon.</li> </ul>	9064N01	40 x 35 cm	40 cm	2 730
		9065N01	45 x 40 cm	45 och 50 cm	3 100
	<ul style="list-style-type: none"> <li>- PopUp-bottenventil</li> <li>- komplett vattenlås</li> <li>- fästdon.</li> </ul>	9064N24	40 x 35 cm	40 cm	3 260
		9065N24	45 x 40 cm	45 och 50 cm	3 620
MODULA	I priset ingår	Artikelnr	Mått, BxD	För bänkskiva i djuplek	Pris
	<ul style="list-style-type: none"> <li>- PopUp-bottenventil</li> <li>- komplett vattenlås</li> <li>- fästdon.</li> </ul>	9060AN	60 x 48 cm	50 cm	2 140

## DESIGN Runtomkantade laminatbänkskivor

**OBS! Vi levererar alla bänkskivor utan urtag för handfatet.**  
Skydda insidan av urtaget mot fukt med båtlack eller liknande.

<b>Material</b>	Laminatbelagd spånskiva
<b>Tjocklek</b>	ca 30 mm
<b>Kanter</b>	De synliga kanterna är skyddade med 2 mm ABS-kantband
<b>Kantform</b>	Raka kanter
<b>Ändlist</b>	Samma som bänkskivans färg

**Beställningsexempel: Vit ensidig laminatbänkskiva (tjocklek 30 mm) 60x40 cm**

**= Artikelnr LAM40030-101, 600x400x30 mm**





(= LAM+djup mm+tjocklek mm-1 eller 2 (ensidig eller dubbelsidig)+färgkod, önskad bredd mm x djup mm x tjocklek mm).

**OBS! Ange exakta måttuppgifter: längd mm x djup mm x tjocklek mm.**

Bänkskivorna faktureras enligt närmast full decimeter, t.ex. skivans bredd 640 mm = faktureringspris 0,7 löpmeter.

Vi levererar även varierande bredd- och djupdimensioner.

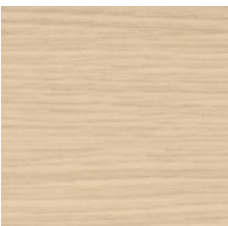
**Bänkskivornas maximibredd är 3000 mm.** Bredd- och djuptoleranserna är +/-2 mm.

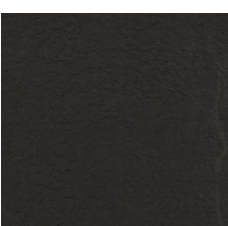
	Färg	Färgkod	Tjocklek mm	ENSIDIGA BÄNKSIVOR				DUBBELSIDIGA BÄNKSIVOR			
				Pris/löpmeter				Pris/löpmeter			
				Djup 35 cm	Djup 40 cm	Djup 45 cm	Djup 50 cm	Djup 35 cm	Djup 40 cm	Djup 45 cm	Djup 50 cm
	<b>Vit</b> Laminatbelagd spånskiva med raka kanter.	406	30	1 040	1 040	1 140	1 140	1 270	1 270	1 390	1 390
	<b>Grått trä</b> Laminatbelagd spånskiva med raka kanter.	608	30	1 140	1 140	1 250	1 250	1 390	1 390	1 520	1 520
	<b>Ljus ek</b> Laminatbelagd spånskiva med raka kanter.	650	30	1 140	1 140	1 250	1 250	1 400	1 400	1 540	1 540
	<b>Brunt trä</b> Laminatbelagd spånskiva med raka kanter.	1392	30	1 140	1 140	1 250	1 250	1 360	1 360	1 490	1 490
	<b>Svart</b> Laminatbelagd spånskiva med raka kanter.	1455	30	1 140	1 140	1 250	1 250	1 400	1 400	1 540	1 540



## DESIGN POLARIS-bänkskivor i laminat

Polaris-bänkskivans mjuka och mustiga färg utstrålar klass och stil. Polaris är en sofistikerad och hållbar lösning för dig som söker ovanliga lösningar. Polaris yta är sammetslen och även egenskaperna är övertygande: ytan tål skråmor och värme och motstår fingeravtryck. Denna utomordentliga hållbarhet i kombination med sammetslen mjukhet ger Polaris en futuristisk charm och gör den till ett perfekt val för ultramoderna lösningar. Dess behagliga yta och vackra färger tilltalar alla sinnen. Polaris-bänkskivorna uppfyller de väldigt strikta M1-klassificeringskraven.

	Färg	Färgkod	Tjocklek mm	Pris/löpmeter			
				Djup 35 cm	Djup 40 cm	Djup 45 cm	Djup 50 cm
	Vit	2904	14	1 800	1 800	1 900	2 000
	Sahara	2908	14	1 800	1 800	1 900	2 000
	Grafit	2909	14	1 800	1 800	1 900	2 000
	Svart	2902	14	1 800	1 800	1 900	2 000

**Beställningsexempel: Vit Polaris-bänkskiva (tjocklek 14 mm) 60x40 cm = Artikelnr POLARIS40014-2904, 600x400x14 mm.**

(= POLARIS+djup mm+tjocklek mm-färgkod, önskad bredd mm x djup mm x tjocklek mm).

**OBS! Ange exakta måttuppgifter i beställningen: bredd mm x djup mm x tjocklek mm.**



Bänkskivorna faktureras enligt närmast full decimeter, t.ex. skivans bredd 640 mm = faktureringspris 0,7 löpmeter.

Vi levererar även varierande bredd- och djupdimensioner.

**Bänkskivornas maximibredd är 3000 mm.** Bredd- och djuptoleranserna är +/-2 mm.

## DESIGN HI-MACS®-bänkskivor i komposit

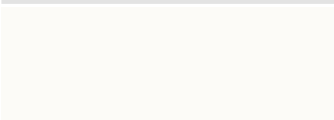
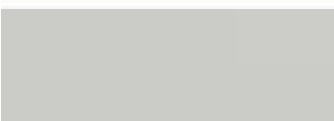
HI-MACS® är ett kompositmaterial, så kallad "Natural Acrylic Stone". Ytan är sammetslen och suger inte åt sig smuts eller färg. HI-MACS® kan termoformas och eventuella skarvar blir så gott som osynliga. HI-MACS® är porfritt, vilket innebär att det inte suger åt sig smuts och är lätt att hålla rent – vatten och vanligt rengöringsmedel räcker. HI-MACS®-stenkomposit passar både i hemmet och för det kraftiga slitaget i offentliga utrymmen. Många syror och baser lämnar inga spår på en HI-MACS®-yta och inga partiklar lossnar från materialets täta och fiberlösa struktur. En yta utan skarvar garanterar att bakterier eller mögel inte får fäste efter rengöring. HI-MACS® lämpar sig väl för utrymmen med höga hygienkrav.

	Färg	Färgkod	Tjocklek mm	Pris/löpmeter			
				Djup 35 cm	Djup 40 cm	Djup 45 cm	Djup 50 cm
	Vit	S028	12	2 550	2 550	2 700	2 850
	Grå	S005	12	2 700	2 700	2 850	3 000
	Andromeda	T017	12	3 800	3 800	4 100	4 400

**Beställningsexempel: Vit HI-MACS®-kompositbänkskiva (tjocklek 12 mm) 60x40 cm = Artikelnr KOM40012-S028, 600x400x12 mm.**

(= KOM+djup mm+tjocklek mm-färgkod, önskad bredd mm x djup mm x tjocklek mm).

**OBS! Ange exakta måttuppgifter i beställningen: bredd mm x djup mm x tjocklek mm.**

Bänkskivorna faktureras enligt närmast full decimeter, t.ex. skivans bredd 640 mm = faktureringspris 0,7 löpmeter.

Vi levererar även varierande bredd- och djupdimensioner.

**Bänkskivornas maximibredd är 3000 mm.** Bredd- och djuptoleranserna är +/-2 mm.

## COMBI-underdelar med två lådor



### I leveransen ingår:

- emaljerat bänkvättställ med en rund bassäng
- underdel med blindfront och två lådor
- komplett vattenlås
- två kromade stödben TJ147
- frisida med ställbara fötter.

Artikelnr	Tvättställets bredd, cm	Tvättställets djup, cm	Skåpets bredd, cm	L-mått, cm	Pris	Pris (GA1)
CR11040V/O	110	40	45	23	10 240	10 740
CR11045V/O	110	45	45	23	10 450	10 950
CR11050V/O	110	50	45	23	10 550	11 050
CR12040V/O	120	40	55	28	10 550	11 050
CR12045V/O	120	45	55	28	10 660	11 160
CR12050V/O	120	50	55	28	10 760	11 260

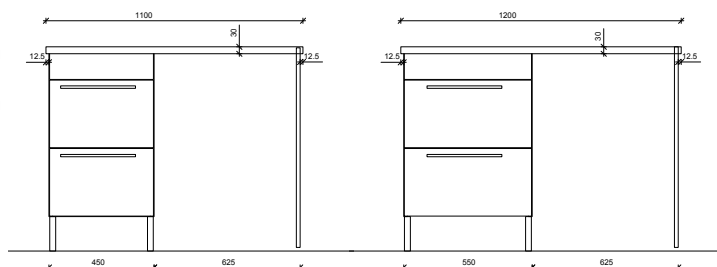

## COMBI-underdelar med en lucka



### I leveransen ingår:

- emaljerat bänkvättställ med en rund bassäng
- underdel med blindfront och lucka
- komplett vattenlås
- två kromade stödben TJ147
- frisida med ställbara fötter.

Artikelnr	Tvättställets bredd, cm	Tvättställets djup, cm	Skåpets bredd, cm	L-mått, cm	Pris	Pris (GA1)
CRO11040V/O	110	40	45	23	8 510	9 010
CRO11045V/O	110	45	45	23	8 610	9 110
CRO11050V/O	110	50	45	23	8 720	9 220
CRO12040V/O	120	40	55	28	8 820	9 320
CRO12045V/O	120	45	55	28	8 930	9 430
CRO12050V/O	120	50	55	28	9 030	9 530

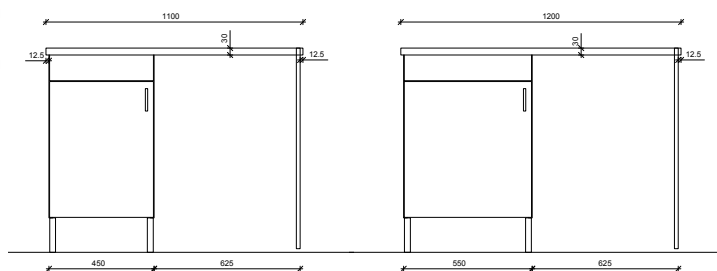

### Bassängen till vänster

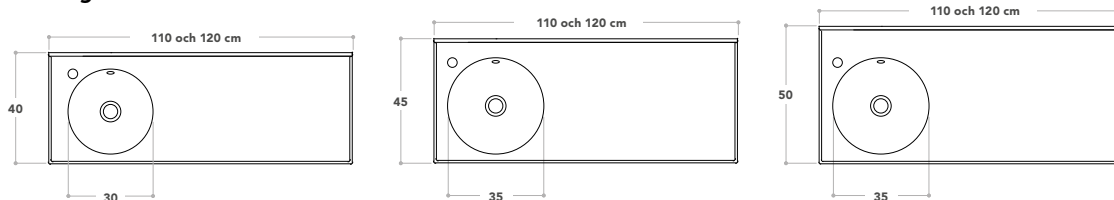

### Bassängen till höger (Obs! Blandarhålets placering)

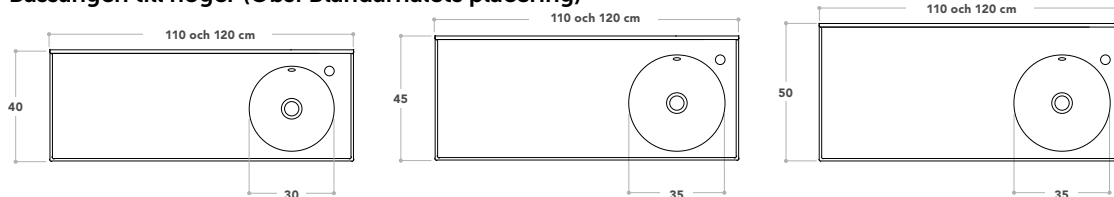

\*Ange i beställningen bassängens placering; V = bassängen till vänster eller O = bassängen till höger.  
Tillägg skåpets färgkod efter artikelnumret.

# COUNTRY

## Underdelarnas och högskåpens produktinformation och priser

### Färg



01  
Lackad vit

Luckorna och lådfronterna är tillverkade av lackad vit MDF-fiberskiva.

### Stommar

Country-underdelarnas stommar är alltid 2,5 cm smalare än de på sidorna 119-121 angivna måttuppgifterna för de olika bänktvättställen. Stommarnas sidor är tillverkade av vit (01) fuktbeständig melaminbelagd möbelskiva.

### Hyllor och bottenplan

Country-möblernas hyllor och bottenplan är alltid tillverkade av vit (01) fuktbeständig melaminbelagd möbelskiva.

### Tillbehör

#### Country-stödben

Storlek 50x50x200 mm

Artikelnr TJC20001,  
pris 160,-/st



#### Låдавdelare

Vi erbjuder som tillval praktiska låдавdelare i tre storlekar för möbler i djupmått 40, 45 och 50 cm. Kombinera och skapa en förvaringshelhet efter dina behov. Ytterligare information på sidan 177.



### SKYDDA DIN MÖBEL

Temals möbler är hållbara och har en lång livslängd om de underhålls och sköts väl. Vi rekommenderar att alltid skydda möblerna med en duschvägg eller annan avskärmning. Torka bort eventuella vattenstänk med en torr och mjuk trasa. Ombesörj tillräcklig luftkonditionering.

### Leveransinnehåll

#### Bänktvättställ

I Country-underdelarnas priser ingår ett vitt emaljerat bänktvättställ. Emaljens ytglans håller sig utan vaxning på samma sätt som i porslinstvättställ. Bänktvättställens måttolerans i bredd och djup är +5/-0 mm. Country-underdelarnas rektangulära bänktvättställ  $\geq 92,5$  mm är försedda med en droppkant.

#### Bottenventil och vattenlås

I leveransen av Country-underdelarna ingår en PopUp-bottenventil samt ett komplett vattenlås.



#### Mjukstängning

Alla luckor och lådor har mjukstängning vilket ökar användningskomforten.



#### Dörrmodell och handtag

Ange i beställningen dörrmodellen New Country eller Real Country och handtagsmodellen. Country-seriens luckor och lådfronter levereras utan förborrade hål för handtagen.



Tacu-handtagets färg är matt svart.



Ticu-handtagets färg är matt svart.



Leather - ECR



Leather - TECR



Leather - BCR

#### Antislipmatta

En stadig antislipmatta ingår som standard i alla rektangulära lådor. Ytterligare information på sidan 177.

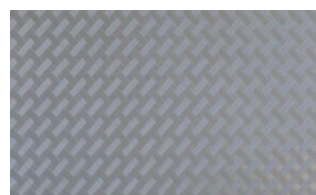

## COUNTRY-underdelar med lådor (New Country -fronter)

DJUP 30 cm  
Höjd 64 cm

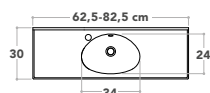

Bassängen är alltid centrerad

Bredd cm	Artikelnr*	L mått cm	Pris
62,5	STCE625300	-	8 400
72,5	STCE725300	-	8 720
82,5	STCE825300	-	9 030

DJUP 35 cm  
Höjd 64 cm

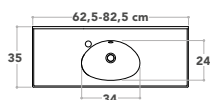

Bassängen är alltid centrerad

62,5	STCE625350	-	8 450
72,5	STCE725350	-	8 770
82,5	STCE825350	-	9 080

DJUP 40 cm  
Höjd 64 cm

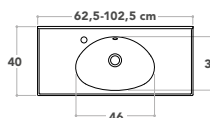

K = centrerad bassäng

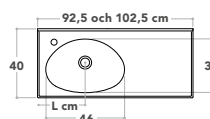

V = bassängen till vänster  
O = bassängen till höger

62,5	STCE625400	-	9 980
72,5	STCE725400	-	10 290
82,5	STCE825400	-	10 610
92,5	STCE925400V/K/O	29	10 970
102,5	STCE1025400V/K/O	31	11 390

DJUP 45 cm  
Höjd 64 cm

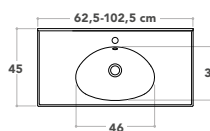

K = centrerad bassäng

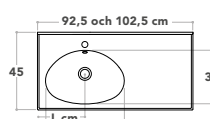

V = bassängen till vänster  
O = bassängen till höger

62,5	STCE625450	-	10 500
72,5	STCE725450	-	10 820
82,5	STCE825450	-	11 130
92,5	STCE925450V/K/O	29	11 550
102,5	STCE1025450V/K/O	31	11 970

DJUP 50 cm  
Höjd 64 cm

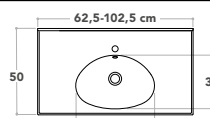

K = centrerad bassäng

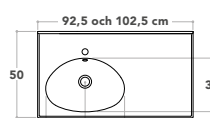

V = bassängen till vänster  
O = bassängen till höger

62,5	STCE625500	-	11 030
72,5	STCE725500	-	11 340
82,5	STCE825500	-	11 660
92,5	STCE925500V/K/O	27	12 080
102,5	STCE1025500V/K/O	31	12 500

\* Ange vid beställning av breddmåten 92,5 cm eller 102,5 cm bassängens placering;  
V = bassängen till vänster, K = centrerad bassäng eller O = bassängen till höger.



## COUNTRY-underdelar med lådor (Real Country -fronter)

### DJUP 30 cm

Höjd 64 cm

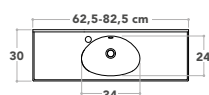

Bassängen är alltid centrerad

Bredd cm	Artikelnr*	L mått cm	Pris
62,5	STCD625300	-	8 400
72,5	STCD725300	-	8 720
82,5	STCD825300	-	9 030

### DJUP 35 cm

Höjd 64 cm

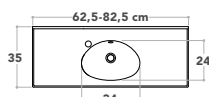

Bassängen är alltid centrerad

62,5	STCD625350	-	8 450
72,5	STCD725350	-	8 770
82,5	STCD825350	-	9 080

### DJUP 40 cm

Höjd 64 cm

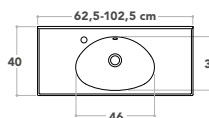

K = centrerad bassäng

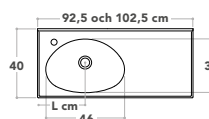

V = bassängen till vänster  
O = bassängen till höger

62,5	STCD625400	-	9 980
72,5	STCD725400	-	10 290
82,5	STCD825400	-	10 610
92,5	STCD925400V/K/O	29	10 970
102,5	STCD1025400V/K/O	31	11 390

### DJUP 45 cm

Höjd 64 cm

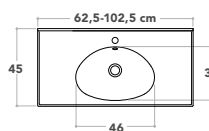

K = centrerad bassäng

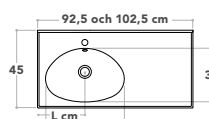

V = bassängen till vänster  
O = bassängen till höger

62,5	STCD625450	-	10 500
72,5	STCD725450	-	10 820
82,5	STCD825450	-	11 130
92,5	STCD925450V/K/O	29	11 550
102,5	STCD1025450V/K/O	31	11 970

### DJUP 50 cm

Höjd 64 cm

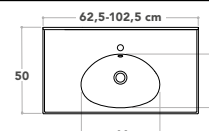

K = centrerad bassäng

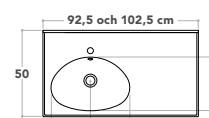

V = bassängen till vänster  
O = bassängen till höger

62,5	STCD625500	-	11 030
72,5	STCD725500	-	11 340
82,5	STCD825500	-	11 660
92,5	STCD925500V/K/O	29	12 080
102,5	STCD1025500V/K/O	31	12 500

\* Ange vid beställning av breddmått 92,5 cm eller 102,5 cm bassängens placering; V = bassängen till vänster, K = centrerad bassäng eller O = bassängen till höger.



# COUNTRY-högskåp

New Country  
Höjd 182 cm



Bredd cm	Djup cm	Artikelnr*	Pris
35	29	KKACE3530V/O	6 040
40		KKACE4030V/O	6 140
35	33	KKACE3535V/O	6 250
40		KKACE4035V/O	6 350
35	38	KKACE3540V/O	6 460
40		KKACE4040V/O	6 560
35	43	KKACE3545V/O	6 770
40		KKACE4045V/O	6 880
35	48	KKACE3550V/O	6 980
40		KKACE4050V/O	7 090

Real Country  
Höjd 182 cm



35	29	KKACD3530V/O	6 040
40		KKACD4030V/O	6 140
35	33	KKACD3535V/O	6 250
40		KKACD4035V/O	6 350
35	38	KKACD3540V/O	6 460
40		KKACD4040V/O	6 560
35	43	KKACD3545V/O	6 770
40		KKACD4045V/O	6 880
35	48	KKACD3550V/O	6 980
40		KKACD4050V/O	7 090

Djup med lucka 29-48 cm.  
Fyra vita justerbara hyllplan ingår i leveransen av högskåpen.

\* Ange i beställningen dörruphängningen; V = gångjärnen till vänster eller O = gångjärnen till höger.

# MODULA

Planspegelns, hyllans och underdelens produktinformation och priser

## Leveransinnehåll

### Stommar

Möblernas stommar är tillverkade av pulvermålat stål.

### Hylla

Hyllan är tillverkad av vattenbeständigt kompositmaterial.

### Bänktvättställ

I underdelens pris ingår ett vitt emaljerat bänktvättställ. Emaljens ytglans håller sig utan vaxning på samma sätt som i porslinstvättställ. Bänktvättställens måttolerans i bredd och djup är +5/-0 mm.

### Bottenventil och vattenlås

I leveransen av bänktvättstället ingår en stilig PopUp-bottenventil och ett komplett vattenlås.



## MODULA-planspegel

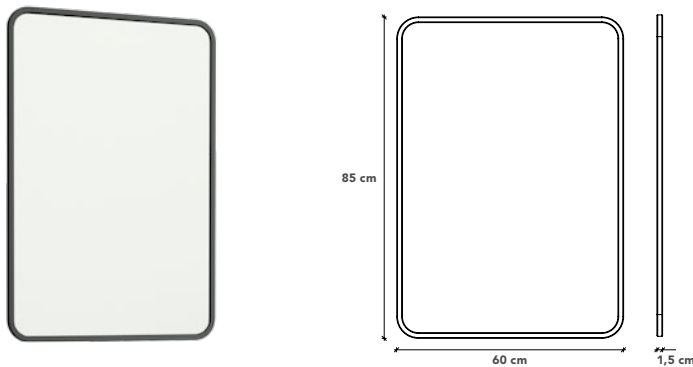

Bredd cm	Djup cm	Höjd cm	Artikelnr	Pris
60	1,5	85	MLSP60015	2 300

## MODULA-hylla

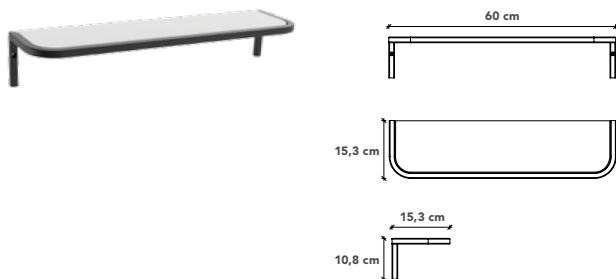

Bredd cm	Djup cm	Höjd cm	Artikelnr	Pris
60	15	11	MLSH600155	1 700

## MODULA-underdel

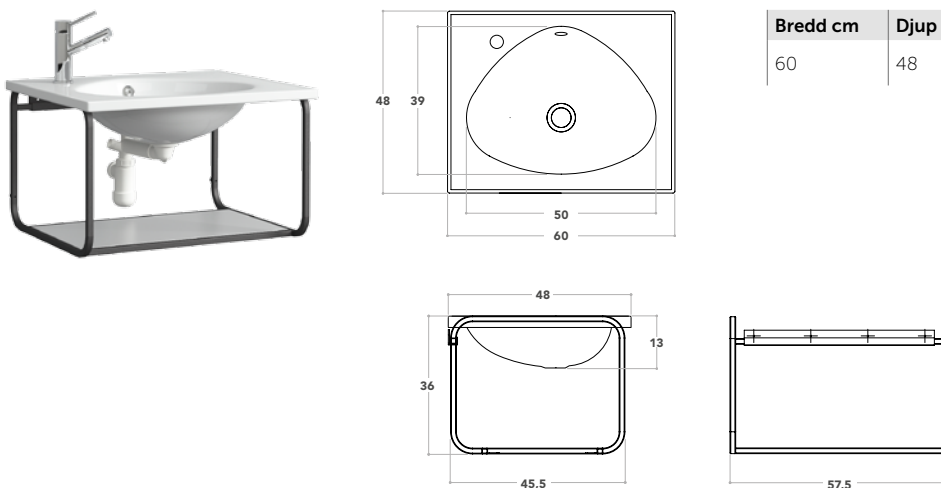

Bredd cm	Djup cm	Höjd cm	Artikelnr	Pris
60	48	36	MLAKM600480	6 990



# TEMALETTE-underdelarnas produktinformation och priser

LEVERERAS  
I DELAR



## Färg

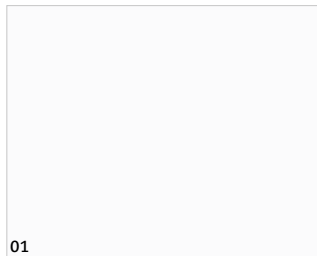

01

Lackad vit

Luckorna och lådfronterna är tillverkade av fuktbeständig lackad MDF-fiberskiva.

## Stommar, hyllor och bakstycken

Temalette-möblernas stommar är alltid 2,5 cm smalare än de på sidorna 125 angivna måttuppgifterna för bänktvättställen. Stommarnas sidor är tillverkade av vit fuktbeständig melaminbelagd möbelskiva.

## Bänktvättställ

I Temalette-underdelarnas priser ingår ett vitt emaljerat bänktvättställ. Emaljens ytglans håller sig utan vaxning på samma sätt som i porlins tvättställ. Bänktvättställens måttolerans i bredd och djup är +5/-0 mm. I breddmåtten 92,5 mm är bänktvättstället försett med en droppkant.



## Bottenventil och vattenlås

I leveransen av bänktvättstället ingår en stilig PopUp-bottenventil och ett komplett vattenlås.



## Bottenplan (i underdelar med luckor)

Underdelarnas hyllor och bottenplan är försedda med öppningar för avloppsroret för att underlätta monteringen. Bottenplanet är tillverkat av fuktbeständig melaminbelagd möbelskiva.

## Mjukstängning

Lådorna har dolda 3D-glidskenor med mjukstängning. Tack vare dem kan lådfronterna justeras i höjled, sidled såväl som lutningen. Luckornas gångjärn har mjukstängning vilket ökar användningskomforten.



## Handtag

I leveransen av Temalette-underdelarna ingår alltid kromade (CR) Cubix-handtag. Luckorna och lådorna är inte förborrade för handtagen.

## TEMALETTE-underdelar med luckor

DJUP 40 cm  
Höjd 64 cm

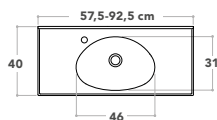

Bredd cm	Artikelnr	Pris
57,5	TMO575400	4 940
62,5	TMO625400	5 040
72,5	TMO725400	5 250
82,5	TMO825400	5 460
92,5	TMO925400	5 670

DJUP 45 cm  
Höjd 64 cm

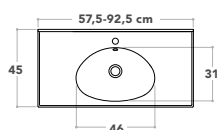

57,5	TMO575450	5 150
62,5	TMO625450	5 250
72,5	TMO725450	5 460
82,5	TMO825450	5 670
92,5	TMO925450	5 880

## TEMALETTE-underdelar med lådor

DJUP 40 cm  
Höjd 64 cm

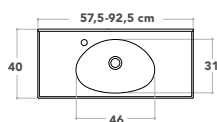

Bredd cm	Artikelnr	Pris
57,5	TL575400	6 980
62,5	TL625400	7 140
72,5	TL725400	7 460
82,5	TL825400	7 770
92,5	TL925400	8 090

DJUP 45 cm  
Höjd 64 cm

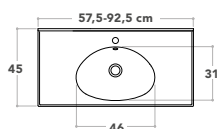

57,5	TL575450	7 190
62,5	TL625450	7 350
72,5	TL725450	7 670
82,5	TL825450	7 980
92,5	TL925450	8 300

### I underdelarnas leverans ingår:

- stommarnas vita delar
- vita luckor eller lådfronter
- kromade Cubix-handtag
- bänktvättställ
- komplett vattenlås.



Monteringsanvisning



Skötselansvisning



Delförteckning

# TEMALETTE-spegelskåpens produktinformation och priser

LEVERERAS  
I DELAR



## Stommar

Stommarnas sidor är tillverkade av vit fuktbeständig melaminbelagd möbelskiva.



## Glashyllor

Spegelskåpen är försedda med 6 mm tjocka justerbara glashyllor som vilar på metallhyllbärare.



## Eluttag

Inuti spegelskåpet finns ett dubbelt eluttag med lock. Eluttaget är förberett för direkt strömkoppling. **Intaget för elkabeln är ca 15 mm ovanför Temalette-spegelskåpets övre yta.**



## Handtag

I leveransen av Temalette-spegelskåpen ingår alltid kromade handtag. De kan även beställas separat, **artikelnr PKVEDIN, pris 90 kr/st.**



## Sminkspegel

I varje spegelskåp ingår en 3 gånger förstörande sminkspegel som fästs på önskad plats. Sminkspeglarna kan även beställas separat, **artikelnr MP110R, pris 110 kr/st.**



## Dubbelsidiga spegeldörrar

Temalette-spegelskåpen har praktiska dubbelsidiga spegeldörrar och dörrarna öppnas fullt ut.

## TEMALETTE-spegelskåp med två dörrar (alltid vita)

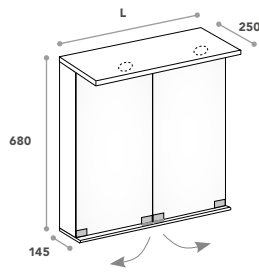

Bredd cm	Artikelnr	Ljuseffekt W	Pris
50	TSL50	3,4	3 410
55	TSL55	3,4	3 520
60	TSL60	3,4	3 620
70	TSL70	3,4	4 410

## TEMALETTE-spegelskåp med tre dörrar (alltid vita)

Pardörrarna till vänster

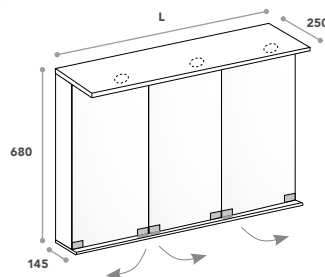

Bredd cm	Artikelnr	Ljuseffekt W	Pris
80	TSL80V	5,1	4 830
90	TSL90V	5,1	5 040

Pardörrarna till höger

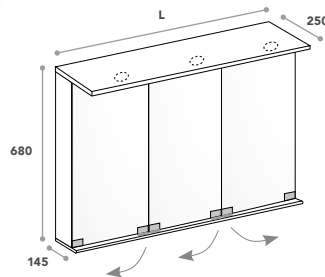

80	TSL80O	5,1	4 830
90	TSL90O	5,1	5 040

### I spegelskåpens leverans ingår:

- LED-belysning (spotar)
- stommarnas vita delar
- dubbelt eluttag
- två glashyllor
- dubbelsidiga spegeldörrar
- beslag
- sminkspegel.



Monteringsanvisning



Skötselansvisning



Delförteckning



# SPEGELSKÅPENS OCH SPEGLARNAS produktinformation och priser

## Färgalternativ

### Lackade

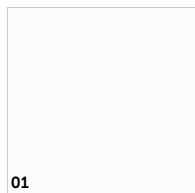

01

Lackad vit\*



11

Lackad grafitgrå\*

Spegelskåpens LED-ramper, övre och undre plan, sidorna och LED-ramperna med speglar (rampen) är tillverkade av fuktbeständig lackad MDF-fiberskiva; vit (01) eller grafitgrå (11).

### Trämönstrade

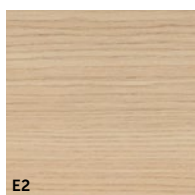

E2

Ljus ek\*



TE

Mörkt trä\*

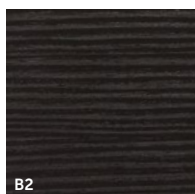

B2

Svart trä\*

Spegelskåpens LED-ramper, övre och undre plan, sidorna och LED-ramperna med speglar (rampen) är tillverkade av fuktbeständig trämonstrad melaminbelagd möbelskiva; ljus ek (E2), mörkt trä (TE) eller svart trä (B2).

### Högblank



GA1

Högblank vit\*

De högblanka spegelskåpens LED-ramper, övre och undre plan, sidorna och LED-ramperna med speglar (rampen) är tillverkade av högblank akrylbelagd MDF-fiberskiva.

**\* Ange vid beställning möblernas färgkod efter artikelnumret. UTAN FÄRGKODEN KAN VI INTE BEHANDLA BESTÄLLNINGEN.**

### SKYDDA DIN MÖBEL

Temals möbler är hållbara och har en lång livslängd om de underhålls och sköts väl. Vi rekommenderar att alltid skydda möblerna med en duschvägg eller annan avskärmning. Torka bort eventuella vattenstänk med en torr och mjuk trasa. Ombesörj tillräcklig luftkonditionering.



### Dubbelsidiga spegeldörrar

Spegelskåpen har praktiska dubbelsidiga spegeldörrar.



### Glashyllor

Spegelskåpen är försedda med 6 mm tjocka justerbara glashyllor som vilar på metallhyllbärare.



### Sminkspegel

I varje spegelskåp ingår en 3 gånger förstorande sminkspegel som fästs på önskad plats. Sminkspeglarna kan även beställas separat, **artikelnr MP110R, pris 110 kr/st.**



### Dolda gångjärn

Spegelskåpens dörrar på sidorna 130-133 har dolda gångjärn och de är försedda med mjukstängning.

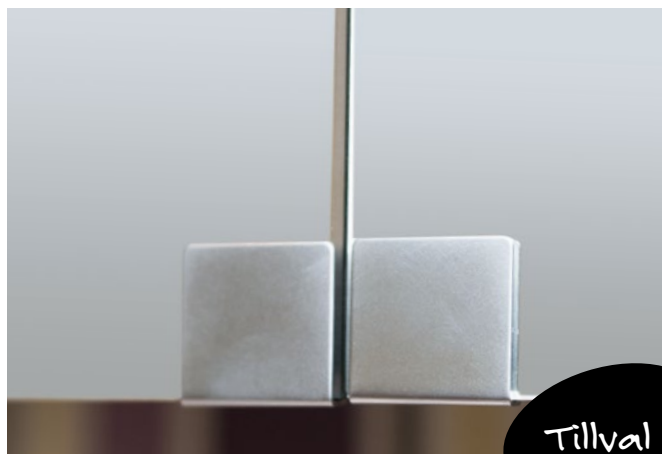

Tillval

### Handtag/spegeldörr med dolda gångjärn

Tack vare handtagen undviker man fingeravtryck längst ner på spegeldörrarna. Handtag i krom, **artikelnr PULSECR, pris 50,-/st**. Handtag i matt krom, **artikelnr PULSEMCR, pris 50,-/st**.



Tillval

### Eluttag med jordfelsbrytare

Som tillval till de flesta spegelskåpen (förutom OPTIMAL-, EXTRALIGHT- och BASIC-spegelskåpen) finns ett enkelt eluttag med jordfelsbrytare (istället för det dubbla eluttaget). Bör anges i beställningen, kan ej monteras i efterhand, **artikelnr VVP, pris 1 580 kr/st**.



### Eluttag

Inuti alla spegelskåp finns ett dubbelt eluttag med lock som är monterat i övre plan. Ange i beställningen om eluttaget önskas till vänster = PV eller till höger = PO (förutom i OPTIMAL- eller BASIC-spegelskåpen) och denna information skall ingå i artikelnumren. Eluttaget är förberett för direkt strömkoppling.



### Tvättställsbelysning

HIGHLIGHT-, ECOLIGHT- och CHOICE-spegelskåpen är försedda med tvättställsbelysning som består av en LED-profilbelysning.



### Certifiering

För att säkra tryggheten håller spegelskåp, LED-rampor och belysningsarmaturer skyddsklass IP44. Skyddsklass IP44 innebär att produkten har petskydd mot föremål större än 1 mm och att den är skyddad mot strilande vatten från alla vinklar.

# HIGHLIGHT-spegelskåp med LED-tvättställsbelysning

## Spegelskåp med en dörr

B 40-60 cm, H 68 cm, D 25 cm



\*Vid beställning av spegelskåp med en dörr, ange alltid dörrupphängningen; V = gångjärnen till vänster eller O = gångjärnen till höger.

Bredd cm	Artikelnr*	Ljuseffekt W	Spegelbredd cm	Pris	Pris (GA1)
40	LPKL400PVV/O	9,4	40	5 670	6 170
45	LPKL450PVV/O	9,4	45	5 830	6 330
50	LPKL500PVV/O	9,4	50	5 990	6 490
55	LPKL550PVV/O	11,7	55	6 200	6 700
60	LPKL600PVV/O	11,7	60	7 250	7 750
40	LPKL400POV/O	9,4	40	5 670	6 170
45	LPKL450POV/O	9,4	45	5 830	6 330
50	LPKL500POV/O	9,4	50	5 990	6 490
55	LPKL550POV/O	11,7	55	6 200	6 700
60	LPKL600POV/O	11,7	60	7 250	7 750

## Spegelskåp med två dörrar

B 60-100 cm, H 68 cm, D 25 cm



60	LPKL600PV	11,7	30 + 30	7 670	8 170
65	LPKL650PV	11,7	32,5 + 32,5	7 930	8 430
70	LPKL700PV	14	35 + 35	8 190	8 690
75	LPKL750PV	14	37,5 + 37,5	8 450	8 950
80	LPKL800PV	16,3	40 + 40	8 720	9 220
85	LPKL850PV	18,6	42,5 + 42,5	8 980	9 480
90	LPKL900PV	18,6	45 + 45	9 240	9 740
95	LPKL950PV	18,6	47,5 + 47,5	9 500	10 000
100	LPKL1000PV	18,6	50 + 50	9 870	10 370
60	LPKL600PO	11,7	30 + 30	7 670	8 170
65	LPKL650PO	11,7	32,5 + 32,5	7 930	8 430
70	LPKL700PO	14	35 + 35	8 190	8 690
75	LPKL750PO	14	37,5 + 37,5	8 450	8 950
80	LPKL800PO	16,3	40 + 40	8 720	9 220
85	LPKL850PO	18,6	42,5 + 42,5	8 980	9 480
90	LPKL900PO	18,6	45 + 45	9 240	9 740
95	LPKL950PO	18,6	47,5 + 47,5	9 500	10 000
100	LPKL1000PO	18,6	50 + 50	9 870	10 370

## Spegelskåp med tre dörrar

Pardörrarna till vänster = V

B 105-120 cm, H 68 cm, D 25 cm



105	LPKL1050PVV	21,3	35 + 35 + 35	10 240	10 740
110	LPKL1100PVV	21,3	35 + 35 + 40	10 610	11 110
115	LPKL1150PVV	21,3	37,5 + 37,5 + 40	10 970	11 470
120	LPKL1200PVV	21,3	40 + 40 + 40	11 340	11 840
105	LPKL1050POV	21,3	35 + 35 + 35	10 240	10 740
110	LPKL1100POV	21,3	35 + 35 + 40	10 610	11 110
115	LPKL1150POV	21,3	37,5 + 37,5 + 40	10 970	11 470
120	LPKL1200POV	21,3	40 + 40 + 40	11 340	11 840

## Spegelskåp med tre dörrar

Pardörrarna till höger = O

B 105-120 cm, H 68 cm, D 25 cm



105	LPKL1050PVO	21,3	35 + 35 + 35	10 240	10 740
110	LPKL1100PVO	21,3	40 + 35 + 35	10 610	11 110
115	LPKL1150PVO	21,3	40 + 37,5 + 37,5	10 970	11 470
120	LPKL1200PVO	21,3	40 + 40 + 40	11 340	11 840
105	LPKL1050POO	21,3	35 + 35 + 35	10 240	10 740
110	LPKL1100POO	21,3	40 + 35 + 35	10 610	11 110
115	LPKL1150POO	21,3	40 + 37,5 + 37,5	10 970	11 470
120	LPKL1200POO	21,3	40 + 40 + 40	11 340	11 840

### I spegelskåpens leverans ingår:

- ramp med LED-profilbelysning
- skåpstommen
- LED-profilbelysning i undre plan
- justerbara glashyllor
- dubbelsidiga spegeldörrar (öppnas 128°)
- dubbelt eluttag (PV = eluttaget till vänster eller PO = eluttaget till höger, ingår i artikelnumret)
- förstorande sminkspegel.

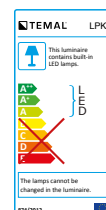
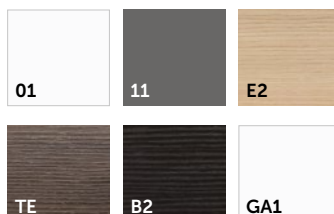

## ECOLIGHT-spegelskåp med LED-tvättställsbelysning

Spegelskåp med en dörr  
B 40,5-60,5 cm, H 71,5 cm, D 21 cm

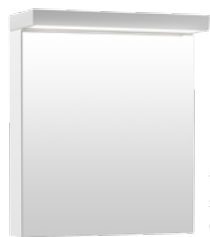

\*Vid beställning av spegelskåp med en dörr, ange alltid dörrupphängningen; V = gångjärnen till vänster eller O = gångjärnen till höger.

Bredd cm	Artikelnr*	Ljuseffekt W	Spiegelbredd cm	Pris	Pris (GA1)
40	LPKE400PVV/O	28,7	40	6 620	7 120
45	LPKE450PVV/O	28,7	45	6 770	7 270
50	LPKE500PVV/O	40,7	50	6 980	7 480
55	LPKE550PVV/O	40,7	55	7 190	7 690
60	LPKE600PVV/O	40,7	60	8 240	8 740
40	LPKE400POV/O	28,7	40	6 620	7 120
45	LPKE450POV/O	28,7	45	6 770	7 270
50	LPKE500POV/O	40,7	50	6 980	7 480
55	LPKE550POV/O	40,7	55	7 190	7 690
60	LPKE600POV/O	40,7	60	8 240	8 740

Spegelskåp med två dörrar  
B 60,5-100,5 cm, H 71,5 cm, D 21 cm



60	LPKE600PV	40,7	30 + 30	8 660	9 160
65	LPKE650PV	40,7	32,5 + 32,5	8 930	9 430
70	LPKE700PV	52,7	35 + 35	9 190	9 690
75	LPKE750PV	52,7	37,5 + 37,5	9 450	9 950
80	LPKE800PV	55	40 + 40	9 710	10 210
85	LPKE850PV	55	42,5 + 42,5	9 980	10 480
90	LPKE900PV	79	45 + 45	10 240	10 740
95	LPKE950PV	79	47,5 + 47,5	10 500	11 000
100	LPKE1000PV	79	50 + 50	10 870	11 370
60	LPKE600PO	40,7	30 + 30	8 660	9 160
65	LPKE650PO	40,7	32,5 + 32,5	8 930	9 430
70	LPKE700PO	52,7	35 + 35	9 190	9 690
75	LPKE750PO	52,7	37,5 + 37,5	9 450	9 950
80	LPKE800PO	55	40 + 40	9 710	10 210
85	LPKE850PO	55	42,5 + 42,5	9 980	10 480
90	LPKE900PO	79	45 + 45	10 240	10 740
95	LPKE950PO	79	47,5 + 47,5	10 500	11 000
100	LPKE1000PO	79	50 + 50	10 870	11 370

Spegelskåp med tre dörrar  
Pardörrarna till vänster = V  
B 105,5-120,5 cm, H 71,5 cm, D 21 cm

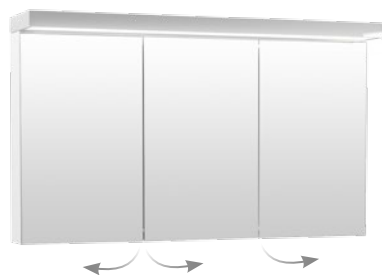

105	LPKE1050PVV	79	35 + 35 + 35	11 240	11 740
110	LPKE1100PVV	79	35 + 35 + 40	11 570	12 070
115	LPKE1150PVV	79	37,5 + 37,5 + 40	11 970	12 470
120	LPKE1200PVV	79	40 + 40 + 40	12 340	12 840
105	LPKE1050POV	79	35 + 35 + 35	11 240	11 740
110	LPKE1100POV	79	35 + 35 + 40	11 570	12 070
115	LPKE1150POV	79	37,5 + 37,5 + 40	11 970	12 470
120	LPKE1200POV	79	40 + 40 + 40	12 340	12 840

Spegelskåp med tre dörrar  
Pardörrarna till höger = O  
B 105,5-120,5 cm, H 71,5 cm, D 21 cm

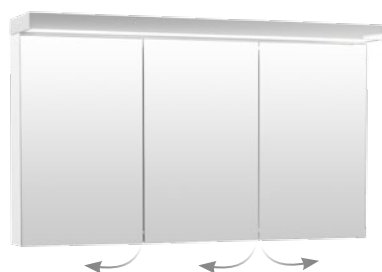

105	LPKE1050PVO	79	35 + 35 + 35	11 240	11 740
110	LPKE1100PVO	79	40 + 35 + 35	11 570	12 070
115	LPKE1150PVO	79	40 + 37,5 + 37,5	11 970	12 470
120	LPKE1200PVO	79	40 + 40 + 40	12 340	12 840
105	LPKE1050POO	79	35 + 35 + 35	11 240	11 740
110	LPKE1100POO	79	40 + 35 + 35	11 570	12 070
115	LPKE1150POO	79	40 + 37,5 + 37,5	11 970	12 470
120	LPKE1200POO	79	40 + 40 + 40	12 340	12 840

### I spegelskåpens leverans ingår:

- övre profil (alltid vit) som är ALLTID ca 0,5 cm bredare än ECOLIGHT-spegelskåpets stomme, indirekt belysning
- skåpstommen
- LED-profilbelysning i undre plan
- justerbara glashyllor
- dubbelsidiga spegeldörrar (öppnas 128°)
- dubbelt eluttag (PV = eluttaget till vänster eller PO = eluttaget till höger, ingår i artikelnumret)
- förstorande sminkspegel.

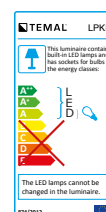
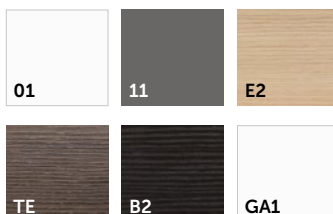



# CHOICE-spegelskåp med LED-tvättställsbelysning

## Spegelskåp med en dörr

B 40-60 cm, H 65,5 cm, D 16 cm

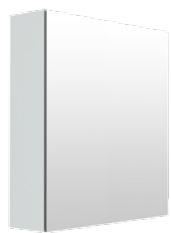

\*Vid beställning av spegelskåp med en dörr, ange alltid dörrupphängningen; V = gångjärnen till vänster eller O = gångjärnen till höger.

Bredd cm	Artikelnr*	Ljuseffekt W	Spegelbredd cm	Pris	Pris (GA1)
40	LPK400PVV/O	4,7	40	5 040	5 540
45	LPK450PVV/O	4,7	45	5 200	5 700
50	LPK500PVV/O	4,7	50	5 360	5 860
55	LPK550PVV/O	4,7	55	5 570	6 070
60	LPK600PVV/O	4,7	60	6 620	7 120
40	LPK400POV/O	4,7	40	5 040	5 540
45	LPK450POV/O	4,7	45	5 200	5 700
50	LPK500POV/O	4,7	50	5 360	5 860
55	LPK550POV/O	4,7	55	5 570	6 070
60	LPK600POV/O	4,7	60	6 620	7 120

## Spegelskåp med två dörrar

B 60-100 cm, H 65,5 cm, D 16 cm



60	LPK600PV	4,7	30 + 30	7 040	7 540
65	LPK650PV	4,7	32,5 + 32,5	7 040	7 540
70	LPK700PV	4,7	35 + 35	7 560	8 060
75	LPK750PV	4,7	37,5 + 37,5	7 820	8 320
80	LPK800PV	7	40 + 40	8 090	8 590
85	LPK850PV	7	42,5 + 42,5	8 350	8 850
90	LPK900PV	7	45 + 45	8 610	9 110
95	LPK950PV	7	47,5 + 47,5	8 870	9 370
100	LPK1000PV	7	50 + 50	9 240	9 740
60	LPK600PO	7	30 + 30	7 040	7 540
65	LPK650PO	7	32,5 + 32,5	7 040	7 540
70	LPK700PO	7	35 + 35	7 560	8 060
75	LPK750PO	7	37,5 + 37,5	7 820	8 320
80	LPK800PO	7	40 + 40	8 090	8 590
85	LPK850PO	7	42,5 + 42,5	8 350	8 850
90	LPK900PO	7	45 + 45	8 610	9 110
95	LPK950PO	7	47,5 + 47,5	8 870	9 370
100	LPK1000PO	7	50 + 50	9 240	9 740

## Spegelskåp med tre dörrar

Pardörrarna till vänster = V

B 105-120 cm, H 65,5 cm, D 16 cm

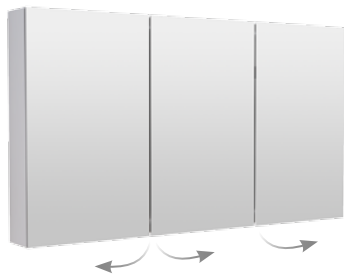

105	LPK1050PVV	7	35 + 35 + 35	9 610	10 110
110	LPK1100PVV	7	35 + 35 + 40	9 980	10 480
115	LPK1150PVV	7	37,5 + 37,5 + 40	10 340	10 840
120	LPK1200PVV	7	40 + 40 + 40	10 710	11 210
105	LPK1050POV	7	35 + 35 + 35	9 610	10 110
110	LPK1100POV	7	35 + 35 + 40	9 980	10 480
115	LPK1150POV	7	37,5 + 37,5 + 40	10 340	10 840
120	LPK1200POV	7	40 + 40 + 40	10 710	11 210

## Spegelskåp med tre dörrar

Pardörrarna till höger = O

B 105-120 cm, H 65,5 cm, D 16 cm

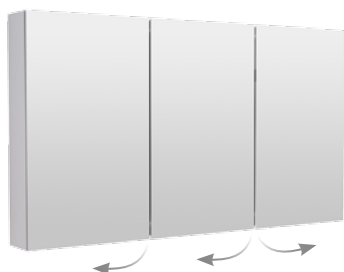

105	LPK1050PVO	7	35 + 35 + 35	9 610	10 110
110	LPK1100PVO	7	40 + 35 + 35	9 980	10 480
115	LPK1150PVO	7	40 + 37,5 + 37,5	10 340	10 840
120	LPK1200PVO	7	40 + 40 + 40	10 710	11 210
105	LPK1050POO	7	35 + 35 + 35	9 610	10 110
110	LPK1100POO	7	40 + 35 + 35	9 980	10 480
115	LPK1150POO	7	40 + 37,5 + 37,5	10 340	10 840
120	LPK1200POO	7	40 + 40 + 40	10 710	11 210

### I spegelskåpens leverans ingår:

- skåpstommen
- LED-profilbelysning i undre plan
- justerbara glashyllor
- dubbelsidiga spegeldörrar (öppnas 128°)
- dubbelt eluttag (PV = eluttaget till vänster eller PO = eluttaget till höger, ingår i artikelnumret)
- förstorande sminkspegel.

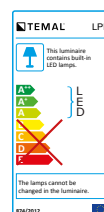
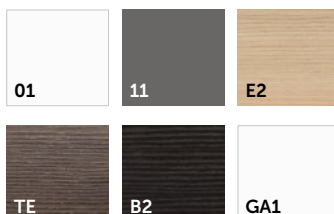

## OPTIMAL-spegelskåp (alltid vita)

### Spegelskåp med en dörr

B 40-60 cm, H 69,5 cm, D 21 cm



Bredd cm	Artikelnr*	Ljuseffekt W	Spegelbredd cm	Pris
40	LST400V/O	4	40	4 700
45	LST450V/O	4	45	4 810
50	LST500V/O	4	50	4 910
55	LST550V/O	6	55	5 020
60	LST600V/O	6	60	5 120

### Spegelskåp med två dörrar

B 60-90 cm, H 69,5 cm, D 21 cm



60	LST600	6	30 + 30	5 230
65	LST650	9	32,5 + 32,5	5 440
70	LST700	9	35 + 35	5 910
75	LST750	9	37,5 + 37,5	6 230
80	LST800	10	40 + 40	6 330
85	LST850	10	42,5 + 42,5	6 440
90	LST900	10	45 + 45	6 540

#### I spegelskåpens leverans ingår:

- övre profil (alltid vit) med indirekt belysning
- skåpstommen
- två justerbara glashyllor
- dubbelsidiga spegeldörrar (öppnas 128°)
- dubbelt eluttag (alltid i mitten)
- förstorande sminkspegel.

01

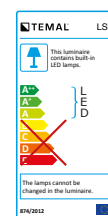

\*Vid beställning av spegelskåp med en dörr, ange alltid dörrupphängningen; V = gångjärnen till vänster eller O = gångjärnen till höger.

Jordfelsbrytare, artikelnr VVK, pris 1 160,- anges vid beställning. Kan monteras i efterskott.

## EXTRALIGHT-spegelskåp (alltid vita)

### Spegelskåp med en dörr

B 60 cm, H 65 cm, D 16 cm



Bredd cm	Artikelnr	Ljuseffekt W	Spegelbredd cm	Pris
60	SR60PRV01	9,4	30 + 30	7 850
60	SR60PRO01	9,4	30 + 30	7 850

### Spegelskåp med två dörrar

B 90 cm, H 65 cm, D 16 cm



90	SR90PRV01	15,4	45 + 45	10 700
90	SR90PRO01	15,4	45 + 45	10 700

#### I spegelskåpens leverans ingår:

- en eller två LUMIN280-belysningsarmaturer
- skåpstommen
- 2 LED-spotar i undre plan
- dubbelsidiga spegeldörrar (öppnas 128°)
- dubbelt eluttag (PRV = eluttaget till vänster eller PRO = eluttaget till höger, ingår i artikelnumret)
- förstorande sminkspegel.

01

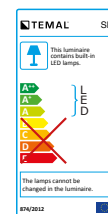

## BASIC-spegelskåp med två dörrar (alltid vita)



LED

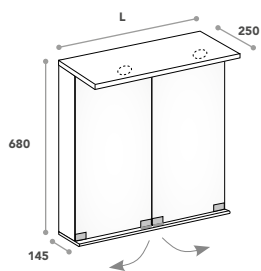

Bredd cm	Artikelnr	Ljuseffekt W	Pris
50	TSLKAS50	3,4	3 810
55	TSLKAS55	3,4	3 920
60	TSLKAS60	3,4	4 020
70	TSLKAS70	3,4	4 810

## BASIC-spegelskåp med tre dörrar (alltid vita)

Pardörrarna till vänster = V



LED

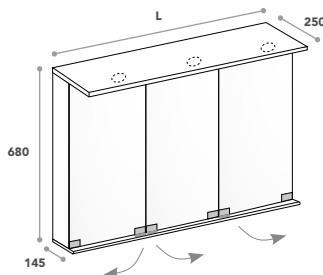

Bredd cm	Artikelnr	Ljuseffekt W	Pris
80	TSLKAS80V	5,1	5 230
90	TSLKAS90V	5,1	5 440

Pardörrarna till höger = O



LED

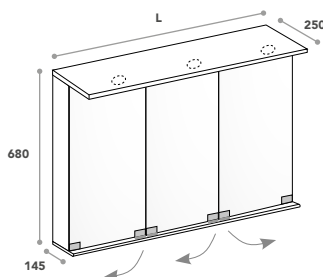

80	TSLKAS80O	5,1	5 230
90	TSLKAS90O	5,1	5 440

### I spegelskåpens leverans ingår:

- ramp med LED-spotar
- skåpstomme
- två justerbara glashyllor
- dubbelsidiga spegeldörrar som öppnas fullt ut
- dubbelt eluttag (alltid i mitten)
- förstorande sminkspegel.

01

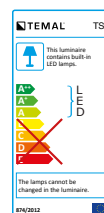

IP44

4000 KELVIN

## CLASSIC-LED-ramp med planspegel

B 40-120 cm, H 87 cm, D 18 cm

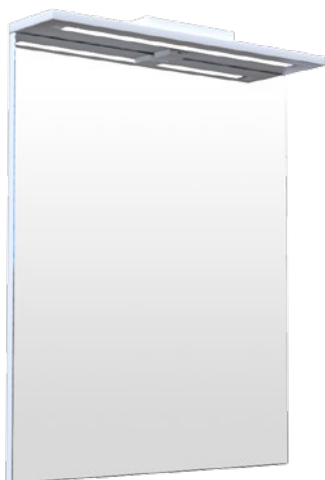

Bredd cm	Artikelnr*	LED-ramp W	Pris	Pris (GA1)
40	LPL400	4,7	3 930	4 430
45	LPL450	4,7	4 030	4 530
50	LPL500	4,7	4 140	4 640
55	LPL550	7	4 240	4 740
60	LPL600	7	4 350	4 850
65	LPL650	7	4 450	4 950
70	LPL700	9,3	4 560	5 060
75	LPL750	9,3	4 660	5 160
80	LPL800	9,3	4 770	5 270
85	LPL850	11,6	4 870	5 370
90	LPL900	11,6	4 980	5 480
95	LPL950	11,6	5 080	5 580
100	LPL1000	11,6	5 190	5 690
105	LPL1050	14,3	5 290	5 790
110	LPL1100	14,3	5 400	5 900
115	LPL1150	14,3	5 500	6 000
120	LPL1200	14,3	5 610	6 110

I leveransen av LED-rampen med spegel ingår:

- ramp med LED-profilbelysning
- stomme inkl. justerbara beslag
- planspegel
- enkelt eluttag (alltid i mitten).

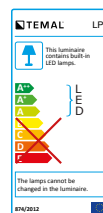
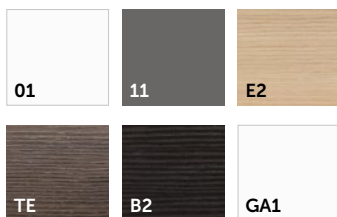

## PLAIN-planspegel

B 40-120 cm, H 85 cm, D 4 cm

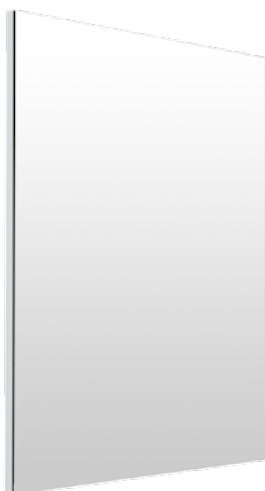

I leveransen av planspegeln ingår:

- stomme inkl. justerbara beslag
- spegel.

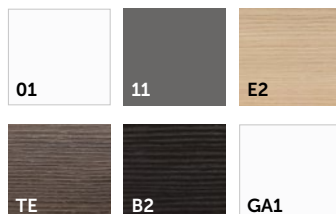

Bredd cm	Artikelnr*	Pris	Pris (GA1)
40	LPI400	1 100	1 600
45	LPI450	1 160	1 660
50	LPI500	1 210	1 710
55	LPI550	1 260	1 760
60	LPI600	1 310	1 810
65	LPI650	1 370	1 870
70	LPI700	1 420	1 920
75	LPI750	1 470	1 970
80	LPI800	1 520	2 020
85	LPI850	1 580	2 080
90	LPI900	1 630	2 130
95	LPI950	1 680	2 180
100	LPI1000	1 730	2 230
105	LPI1050	1 790	2 290
110	LPI1100	1 840	2 340
115	LPI1150	1 890	2 390
120	LPI1200	1 940	2 440

\* Ange vid beställning möblernas färgkod efter artikelnumret.



## LED-BELYSNING

	Övrig information	Mått (BxDxH) mm	Artikelnr	Pris
	<ul style="list-style-type: none"> <li>- 6 W</li> <li>- 490 Lm</li> <li>- 4000 K</li> <li>- skyddsklass IP44</li> <li>- förkromad</li> <li>- fästes alltid ovanifrån</li> </ul>	280x92x43	LUMIN280	1 310
	<ul style="list-style-type: none"> <li>- 6 W</li> <li>- 840 Lm</li> <li>- 4000 K</li> <li>- skyddsklass IP44</li> <li>- förkromad</li> <li>- fästes alltid ovanifrån eller baktill</li> </ul>	494x110x27	LUMIN494	1 630
	<ul style="list-style-type: none"> <li>- 12 W</li> <li>- 1309 Lm</li> <li>- 4000 K</li> <li>- skyddsklass IP44</li> <li>- förkromad</li> <li>- fästes alltid ovanifrån eller baktill</li> </ul>	800x110x27	LUMIN800	2 140
	<ul style="list-style-type: none"> <li>- 6 W</li> <li>- 750 Lm</li> <li>- 4000 K</li> <li>- skyddsklass IP44</li> <li>- förkromad</li> <li>- fästes alltid baktill eller ovanpå.</li> </ul>	290x93x13	PAZ	1 650



IP44

4000  
KELVIN

## SEPARATA GLASHYLLOR

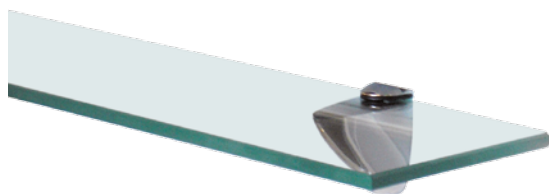

### I priset ingår:

- en hylla i härdat glas, tjocklek 8 mm
- konsoler.

Bredd cm	Djup cm	Artikelnr	Konsoler st	Pris
40	12,5	LH40	2	530
45	12,5	LH45	2	550
50	12,5	LH50	2	570
55	12,5	LH55	2	590
60	12,5	LH60	2	610
65	12,5	LH65	2	630
70	12,5	LH70	2	670
75	12,5	LH75	2	670
80	12,5	LH80	2	690
85	12,5	LH85	3	710
90	12,5	LH90	3	740
95	12,5	LH95	3	790
100	12,5	LH100	3	840
105	12,5	LH105	3	890
110	12,5	LH110	3	950
115	12,5	LH115	3	1 000
120	12,5	LH120	3	1 050

## KONSOLER

	Övrig information	Artikelnr	Pris
	<b>Blank krom</b> <ul style="list-style-type: none"> <li>- hyllans tjocklek 3-40 mm</li> <li>- hyllans största rekommenderade djup 300 mm</li> <li>- det största rekommenderade avståndet mellan konsolerna 400 mm</li> <li>- hyllans största rekommenderade belastning 40 kg räknat från mittpunkten</li> <li>- hyllans största tjocklek 40 mm.</li> </ul>	KAN445CR	170
	<b>Matt krom</b> <ul style="list-style-type: none"> <li>- hyllans tjocklek 3-40 mm</li> <li>- hyllans största rekommenderade djup 300 mm</li> <li>- det största rekommenderade avståndet mellan konsolerna 400 mm</li> <li>- hyllans största rekommenderade belastning 40 kg räknat från mittpunkten</li> <li>- hyllans största tjocklek 40 mm.</li> </ul>	KAN445MCR	170
	<b>Matt svart</b> <ul style="list-style-type: none"> <li>- hyllans tjocklek 3-40 mm</li> <li>- hyllans största rekommenderade djup 300 mm</li> <li>- det största rekommenderade avståndet mellan konsolerna 400 mm</li> <li>- hyllans största rekommenderade belastning 40 kg räknat från mittpunkten</li> <li>- hyllans största tjocklek 40 mm.</li> </ul>	KAN445B	170

## HYLLPLAN

	Färg	Färgkod	Tjocklek mm	Pris/löpmeter	
				Djup 20 cm	Djup 30 cm
	VIT Runtomkantad fuktbeständig melaminbelagd möbelskiva	M01	22	420	530
	GRAFITGRÅ Runtomkantad fuktbeständig melaminbelagd möbelskiva	M11	22	420	530
	LJUS EK Runtomkantad fuktbeständig melaminbelagd möbelskiva	E2	22	420	530
	MÖRKT TRÄ Runtomkantad fuktbeständig melaminbelagd möbelskiva	TE	22	420	530
	SVART TRÄ Runtomkantad fuktbeständig melaminbelagd möbelskiva	B2	22	420	530
	HÖGBLANK VIT Högblank akrylbelagd MDF-fiberskiva	GA1	22	490	600
	VIT POLARIS-LAMINAT Runtomkantad laminatbelagd spånskiva	2904	14	900	1 350
	SAHARA POLARIS-LAMINAT Runtomkantad laminatbelagd spånskiva	2908	14	900	1 350
	GRAFIT POLARIS-LAMINAT Runtomkantad laminatbelagd spånskiva	2909	14	900	1 350
	SVART POLARIS-LAMINAT Runtomkantad laminatbelagd spånskiva	2902	14	900	1 350
	VIT HI-MACS® KOMPOSIT Akrylbaserad stenkomposit	S028	12	1 300	1 950
	GRÅ HI-MACS® KOMPOSIT Akrylbaserad stenkomposit	S005	12	1 300	1 950
	ANDROMEDA HI-MACS® KOMPOSIT Akrylbaserad stenkomposit	T017	12	1 900	2 450

**Beställningsexempel: Vit hylla i melamin 100x20 cm = Artikelnr IRHYL20M01 1000x200x22 mm.**

(= IRHYL+djup mm+färgkod, önskad bredd mm x djup mm x tjocklek mm).

**OBS! Ange exakta måttuppgifter i beställningen: bredd mm x djup mm x tjocklek mm.**

Hyllplanen faktureras enligt närmast full decimeter, t.ex. hyllans bredd 1080 mm = faktureringspris 1,1 löpmeter. Vi levererar även varierande bredd- och djupdimensioner. **Hyllornas maximibredd är 2000 mm.** Bredd- och djuptoleranserna är +/-2 mm.

# FÖRVARING OCH TVÄTTSTUGA

## Möblernas produktinformation och priser

### Luckornas och lådfronternas färgalternativ

#### Lackade

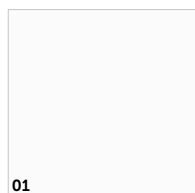

Lackad vit\*



Lackad grafitgrå\*

Luckorna och lådfronterna är tillverkade av fuktbeständig lackad MDF-fiberskiva.

#### Trämönstrade

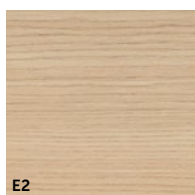

Ljus ek\*



Mörkt trä\*

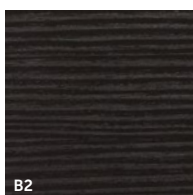

Svart trä\*

Luckorna och lådfronterna är tillverkade av fuktbeständig melaminbelagd möbelskiva.

#### Högblank



Högblank vit\*

Luckorna och lådfronterna är tillverkade av högblank akrylbelagd MDF-fiberskiva.

#### Stommar

Stommarnas sidor är tillverkade av fuktbeständig melaminbelagd möbelskiva; vit (01) och grafitgrå (11) eller trämönstrad melaminbelagd möbelskiva; ljus ek (E2), mörkt trä (TE) eller svart trä (B2). Sidorna på de högblanka underdelarna är alltid tillverkade av vit högblank akrylbelagd MDF-fiberskiva.

#### Hyllor och bottenplan

Förvaringskåpens hyllor och bottenplan är alltid tillverkade av vit fuktbeständig melaminbelagd möbelskiva.

**\* Ange vid beställning möblernas färgkod efter artikelnumret. UTAN FÄRGKODEN KAN VI INTE BEHANDLA BESTÄLLNINGEN.**

#### SKYDDA DIN MÖBEL

Temals möbler är hållbara och har en lång livslängd om de underhålls och sköts väl. Vi rekommenderar att alltid skydda möblerna med en duschvägg eller annan avskärmning. Torka bort eventuella vattenstänk med en torr och mjuk trasa. Ombesörj tillräcklig luftkonditionering.

### Leveransinnehåll

#### Mjukstängande luckor

Alla skåp med luckor har mjukstängande gångjärn eller luckmekanism.



#### Mjukstängande lådor

Lådorna har dolda 3D-glidskenor med mjukstängning. Tack vare dem kan lådfronten justeras i höjdlöd, sidled såväl som lutningen.



#### Handtag

Möblerna levereras utan förborrade hål för handtagen. Blank kromade (CR) Cubix-handtag levereras separat med leveransen i det fallet att inget annat handtag har angetts i beställningen.



**Cubix**-handtagets färgalternativ: svart (B), vit (01), blank krom (CR), borstat stål (MCR).



**Convex**-handtagets färgalternativ: svart (B), vit (01), blank krom (CR).



**Lungo**-handtagets färgalternativ: svart (B), vit (01), borstad aluminium (MCR).



**RV60CR**-handtagets färg är alltid blank krom (CR).

### Tillbehör

#### LED-spotar

LED-spotarna ingår ej som standard i leveransen av väggskåpen. Ifall du önskar beställa väggskåpen med LED-spotar (i undre plan) finner du ytterligare information på sidan 173.

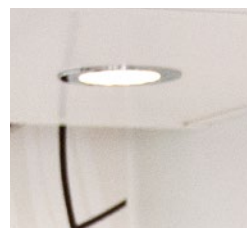

#### Antislipmatta

De grå antislipmattorna lämpar sig för alla rektangulära lådor. Ytterligare information på sidan 177.

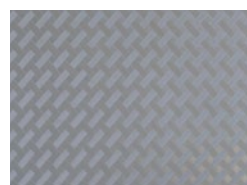

## Högskåp med små djupmått, höjd 182 cm

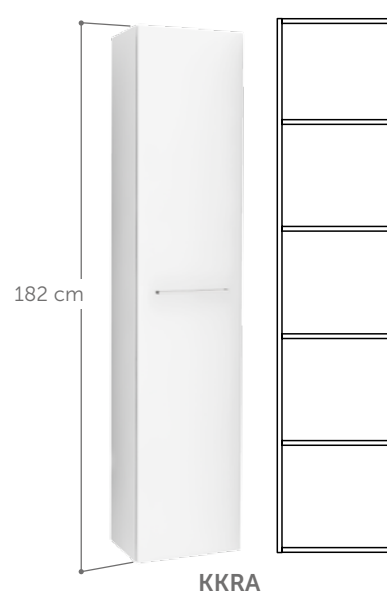
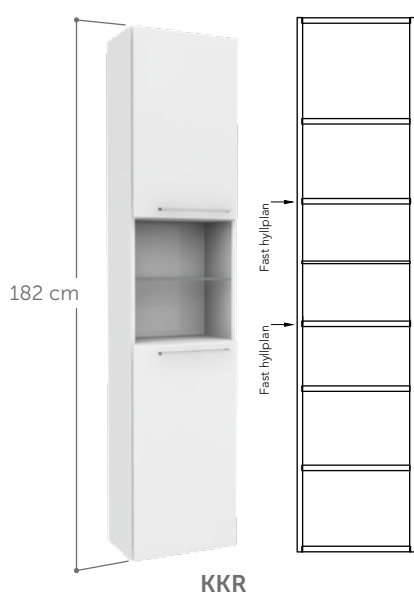
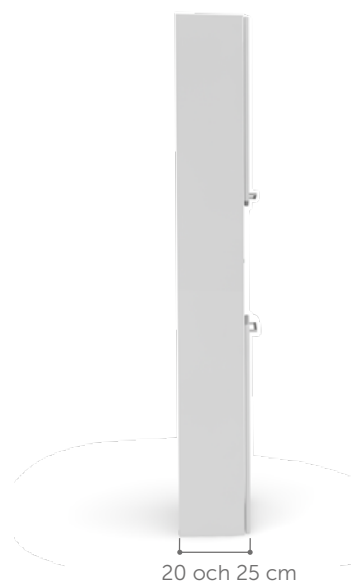

Justerbara hyllplan st		3			4		
Tvättkorgar st		-			-		
Förvaringskorgar st		-			-		
Bredd cm	Djup cm	Artikelnr*	Pris	Pris (GA1)	Artikelnr*	Pris	Pris (GA1)
20	20	KKR2020V/O	4 310	4 810	KKRA2020V/O	4 310	4 810
25		KKR2520V/O	4 410	4 910	KKRA2520V/O	4 410	4 910
30		KKR3020V/O	4 520	5 020	KKRA3020V/O	4 520	5 020
35		KKR3520V/O	4 620	5 120	KKRA3520V/O	4 620	5 120
40		KKR4020V/O	4 730	5 230	KKRA4020V/O	4 730	5 230
20	25	KKR2025V/O	4 410	4 910	KKRA2025V/O	4 410	4 910
25		KKR2525V/O	4 520	5 020	KKRA2525V/O	4 520	5 020
30		KKR3025V/O	4 620	5 120	KKRA3025V/O	4 620	5 120
35		KKR3525V/O	4 730	5 230	KKRA3525V/O	4 730	5 230
40		KKR4025V/O	4 830	5 330	KKRA4025V/O	4 830	5 330

Djupmått inklusive dörren 20 eller 25 cm. \*Ange vid beställning färgkoden efter artikelnumret och dörrupphängningen;  
**V** = gängjärnen till vänster eller **O** = gängjärnen till höger samt handtagets modell och färg.

## Hög spegel med förvaringsutrymme på insidan, höjd 182 cm



Artikelnr	Bredd cm	Djup cm	Pris
KKHO3512M01	35	12	4 730

I den höga spegelns leverans ingår ett handtag (special).  
**OBS!** Spegelns hängning väljs vid montering.  
**SPEGELNS STOMME ÄR ALLTID VIT.**



# Högskåp med en dörr, höjd 182 cm

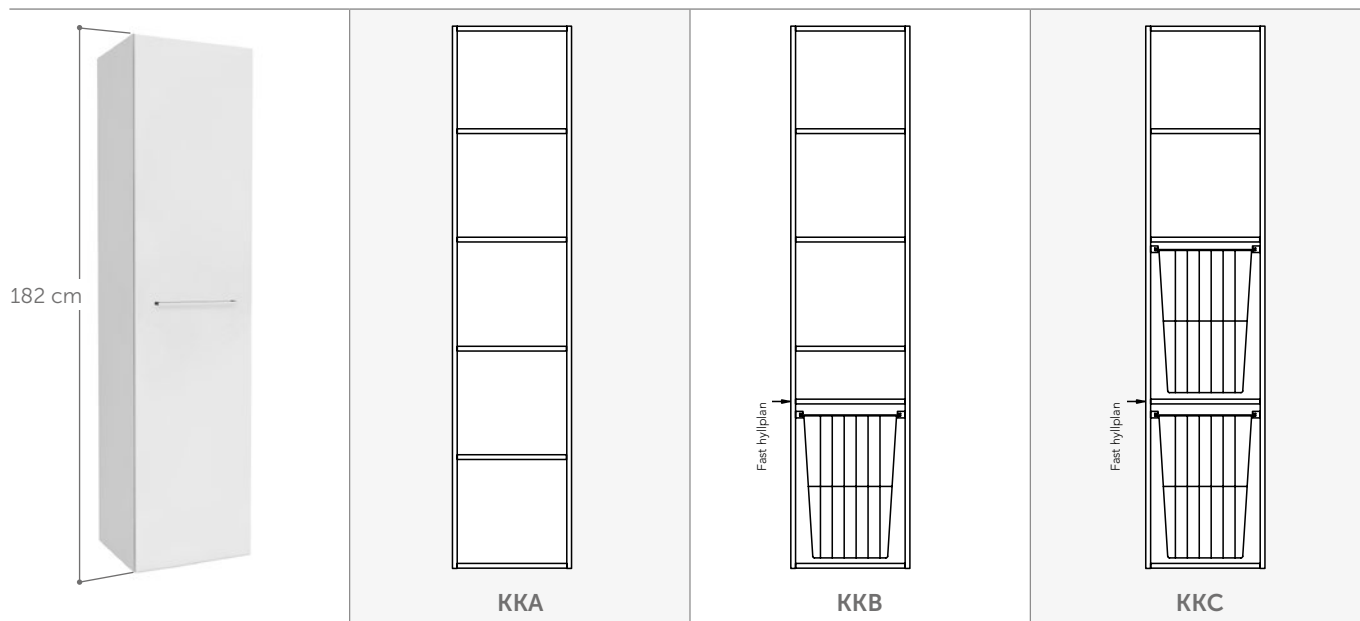

Justerbara hyllplan st	4	3	2
Tvättkorgar st	-	1	2
Förvaringskorgar st	-	-	-

Bredd cm	Djup cm	Artikelnr*	Pris	Pris (GA1)	Artikelnr*	Pris	Pris (GA1)	Artikelnr*	Pris	Pris (GA1)
30	29	KKA3030V/O	4 730	5 230	KKB3030V/O	5 250	5 750	KKC3030V/O	5 780	6 280
35		KKA3530V/O	4 780	5 280	KKB3530V/O	5 300	5 800	KKC3530V/O	5 830	6 330
40		KKA4030V/O	4 830	5 330	KKB4030V/O	5 360	5 860	KKC4030V/O	5 880	6 380
45		KKA4530V/O	4 880	5 380	KKB4530V/O	5 410	5 910	KKC4530V/O	5 930	6 430
50		KKA5030V/O	4 940	5 440	KKB5030V/O	5 460	5 960	KKC5030V/O	5 990	6 490
30	33	KKA3035V/O	4 830	5 330	KKB3035V/O	5 360	5 860	KKC3035V/O	5 880	6 380
35		KKA3535V/O	4 880	5 380	KKB3535V/O	5 410	5 910	KKC3535V/O	5 930	6 430
40		KKA4035V/O	4 940	5 440	KKB4035V/O	5 460	5 960	KKC4035V/O	5 990	6 490
45		KKA4535V/O	4 990	5 490	KKB4535V/O	5 510	6 010	KKC4535V/O	6 040	6 540
50		KKA5035V/O	5 040	5 540	KKB5035V/O	5 570	6 070	KKC5035V/O	6 090	6 590
30	38	KKA3040V/O	4 940	5 440	KKB3040V/O	5 460	5 960	KKC3040V/O	5 990	6 490
35		KKA3540V/O	4 990	5 490	KKB3540V/O	5 510	6 010	KKC3540V/O	6 040	6 540
40		KKA4040V/O	5 040	5 540	KKB4040V/O	5 570	6 070	KKC4040V/O	6 090	6 590
45		KKA4540V/O	5 090	5 590	KKB4540V/O	5 620	6 120	KKC4540V/O	6 140	6 640
50		KKA5040V/O	5 150	5 650	KKB5040V/O	5 670	6 170	KKC5040V/O	6 200	6 700
30	43	KKA3045V/O	5 150	5 650	KKB3045V/O	5 670	6 170	KKC3045V/O	6 200	6 700
35		KKA3545V/O	5 200	5 700	KKB3545V/O	5 720	6 220	KKC3545V/O	6 250	6 750
40		KKA4045V/O	5 250	5 750	KKB4045V/O	5 780	6 280	KKC4045V/O	6 300	6 800
45		KKA4545V/O	5 300	5 800	KKB4545V/O	5 830	6 330	KKC4545V/O	6 350	6 850
50		KKA5045V/O	5 360	5 860	KKB5045V/O	5 880	6 380	KKC5045V/O	6 410	6 910
30	48	KKA3050V/O	5 250	5 750	KKB3050V/O	5 780	6 280	KKC3050V/O	6 300	6 800
35		KKA3550V/O	5 300	5 800	KKB3550V/O	5 830	6 330	KKC3550V/O	6 350	6 850
40		KKA4050V/O	5 360	5 860	KKB4050V/O	5 880	6 380	KKC4050V/O	6 410	6 910
45		KKA4550V/O	5 410	5 910	KKB4550V/O	5 930	6 430	KKC4550V/O	6 460	6 960
50		KKA5050V/O	5 460	5 960	KKB5050V/O	5 990	6 490	KKC5050V/O	6 510	7 010
35	53	KKA3555V/O	5 360	5 860	KKB3555V/O	5 880	6 380	KKC3555V/O	6 410	6 910
40		KKA4055V/O	5 410	5 910	KKB4055V/O	5 930	6 430	KKC4055V/O	6 460	6 960
45		KKA4555V/O	5 460	5 960	KKB4555V/O	5 990	6 490	KKC4555V/O	6 510	7 010
50		KKA5055V/O	5 510	6 010	KKB5055V/O	6 040	6 540	KKC5055V/O	6 560	7 060
55		KKA5555V/O	5 570	6 070	KKB5555V/O	6 090	6 590	KKC5555V/O	6 620	7 120
60		KKA6055V/O	5 630	6 130	KKB6055V/O	6 140	6 640	KKC6055V/O	6 670	7 170
35	58	KKA3560V/O	5 460	5 960	KKB3560V/O	5 990	6 490	KKC3560V/O	6 510	7 010
40		KKA4060V/O	5 510	6 010	KKB4060V/O	6 040	6 540	KKC4060V/O	6 560	7 060
45		KKA4560V/O	5 570	6 070	KKB4560V/O	6 090	6 590	KKC4560V/O	6 620	7 120
50		KKA5060V/O	5 620	6 120	KKB5060V/O	6 140	6 640	KKC5060V/O	6 670	7 170
55		KKA5560V/O	5 670	6 170	KKB5560V/O	6 200	6 700	KKC5560V/O	6 720	7 220
60		KKA6060V/O	5 720	6 220	KKB6060V/O	6 250	6 750	KKC6060V/O	6 790	7 290

Djupmått inklusive dörren 29-58 cm. \*Ange vid beställning färgkoden efter artikelnumret och dörrupphängningen; V = gångjärnen till vänster eller O = gångjärnen till höger samt handtagets modell och färg.

# Högskåp med en dörr, höjd 182 cm

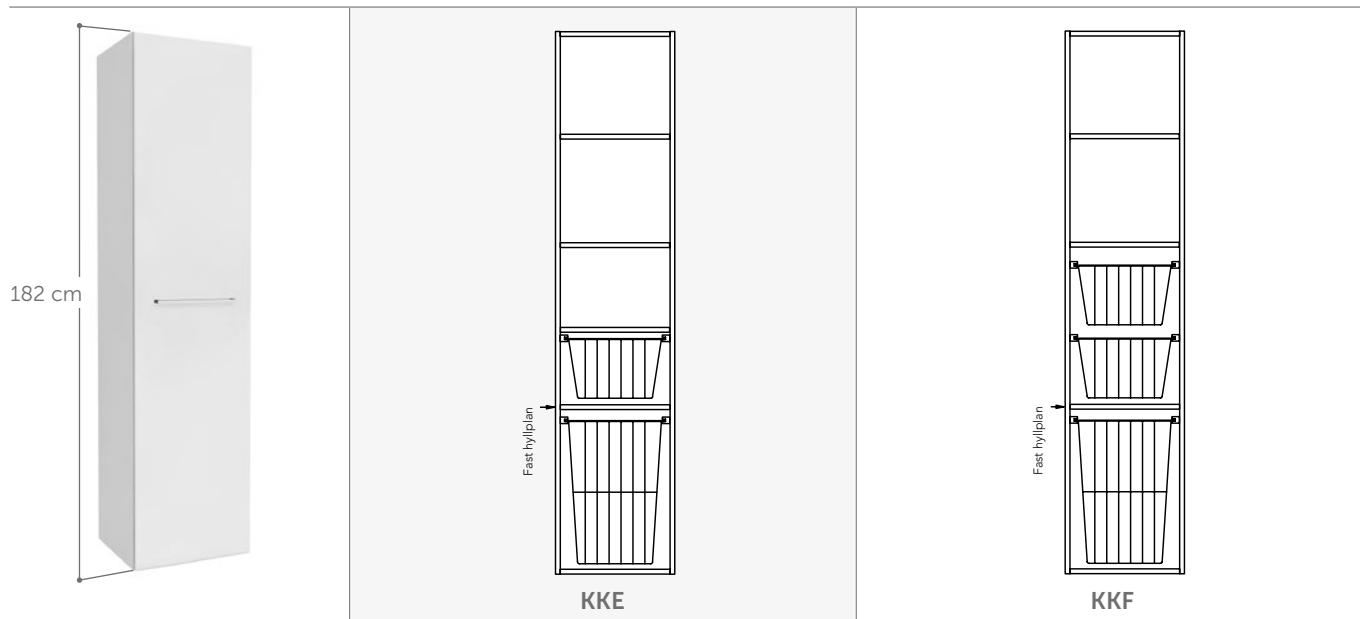

Justerbara hyllplan st	3	2
Tvättkorgar st	1	1
Förvaringskorgar st	1	2

Bredd cm	Djup cm	Artikelnr*	Pris	Pris (GA1)	Artikelnr*	Pris	Pris (GA1)
30	29	KKE3030V/O	5 670	6 170	KKF3030V/O	5 990	6 490
35		KKE3530V/O	5 720	6 220	KKF3530V/O	6 040	6 540
40		KKE4030V/O	5 780	6 280	KKF4030V/O	6 090	6 590
45		KKE4530V/O	5 830	6 330	KKF4530V/O	6 140	6 640
50		KKE5030V/O	5 880	6 380	KKF5030V/O	6 200	6 700
30	33	KKE3035V/O	5 780	6 280	KKF3035V/O	6 090	6 590
35		KKE3535V/O	5 830	6 330	KKF3535V/O	6 140	6 640
40		KKE4035V/O	5 880	6 380	KKF4035V/O	6 200	6 700
45		KKE4535V/O	5 930	6 430	KKF4535V/O	6 250	6 750
50		KKE5035V/O	5 990	6 490	KKF5035V/O	6 300	6 800
30	38	KKE3040V/O	5 880	6 380	KKF3040V/O	6 200	6 700
35		KKE3540V/O	5 930	6 430	KKF3540V/O	6 250	6 750
40		KKE4040V/O	5 990	6 490	KKF4040V/O	6 300	6 800
45		KKE4540V/O	6 040	6 540	KKF4540V/O	6 350	6 850
50		KKE5040V/O	6 090	6 590	KKF5040V/O	6 410	6 910
30	43	KKE3045V/O	6 090	6 590	KKF3045V/O	6 410	6 910
35		KKE3545V/O	6 140	6 640	KKF3545V/O	6 460	6 960
40		KKE4045V/O	6 200	6 700	KKF4045V/O	6 510	7 010
45		KKE4545V/O	6 250	6 750	KKF4545V/O	6 560	7 060
50		KKE5045V/O	6 300	6 800	KKF5045V/O	6 620	7 120
30	48	KKE3050V/O	6 200	6 700	KKF3050V/O	6 510	7 010
35		KKE3550V/O	6 250	6 750	KKF3550V/O	6 560	7 060
40		KKE4050V/O	6 300	6 800	KKF4050V/O	6 620	7 120
45		KKE4550V/O	6 350	6 850	KKF4550V/O	6 670	7 170
50		KKE5050V/O	6 410	6 910	KKF5050V/O	6 720	7 220
35	53	KKE3555V/O	6 300	6 800	KKF3555V/O	6 620	7 120
40		KKE4055V/O	6 350	6 850	KKF4055V/O	6 670	7 170
45		KKE4555V/O	6 410	6 910	KKF4555V/O	6 720	7 220
50		KKE5055V/O	6 460	6 960	KKF5055V/O	6 770	7 270
		KKE5555V/O	6 510	7 010	KKF5555V/O	6 830	7 330
55	KKE6055V/O	6 560	7 060	KKF6055V/O	6 880	7 380	
35	58	KKE3560V/O	6 410	6 910	KKF3560V/O	6 720	7 220
40		KKE4060V/O	6 460	6 960	KKF4060V/O	6 770	7 270
45		KKE4560V/O	6 510	7 010	KKF4560V/O	6 830	7 330
50		KKE5060V/O	6 560	7 060	KKF5060V/O	6 880	7 380
55		KKE5560V/O	6 620	7 120	KKF5560V/O	6 930	7 430
60		KKE6060V/O	6 670	7 170	KKF6060V/O	6 980	7 480

Djupmått inklusive dörren 29-58 cm. \*Ange vid beställning färgkoden efter artikelnumret och dörrupphängningen; V = gångjärnen till vänster eller O = gångjärnen till höger samt handtagets modell och färg.

# Högskåp med övre och nedre skåp, glashylla, låda, höjd 182 cm

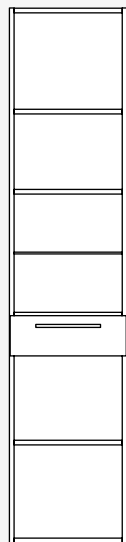

KKSM

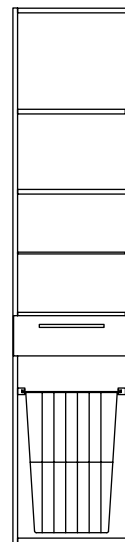

KKSNN

Bredd cm		Djup cm	Artikelnr*	Pris	Pris (GA1)	Artikelnr*	Pris	Pris (GA1)
Justerbara hyllplan st			3			2		
Tvättkorgar st			-			1		
Förvaringskorgar st			-			-		
30		29	KKSM3030V/O	6 510	7 010	KKSNN3030V/O	7 040	7 540
35			KKSM3530V/O	6 620	7 120	KKSNN3530V/O	7 140	7 640
40			KKSM4030V/O	6 720	7 220	KKSNN4030V/O	7 250	7 750
45			KKSM4530V/O	6 830	7 330	KKSNN4530V/O	7 350	7 850
50			KKSM5030V/O	6 930	7 430	KKSNN5030V/O	7 460	7 960
30		33	KKSM3035V/O	6 620	7 120	KKSNN3035V/O	7 140	7 640
35			KKSM3535V/O	6 720	7 220	KKSNN3535V/O	7 250	7 750
40			KKSM4035V/O	6 830	7 330	KKSNN4035V/O	7 350	7 850
45			KKSM4535V/O	6 930	7 430	KKSNN4535V/O	7 460	7 960
50			KKSM5035V/O	7 040	7 540	KKSNN5035V/O	7 560	8 060
30		38	KKSM3040V/O	6 720	7 220	KKSNN3040V/O	7 250	7 750
35			KKSM3540V/O	6 830	7 330	KKSNN3540V/O	7 350	7 850
40			KKSM4040V/O	6 930	7 430	KKSNN4040V/O	7 460	7 960
45			KKSM4540V/O	7 040	7 540	KKSNN4540V/O	7 560	8 060
50			KKSM5040V/O	7 140	7 640	KKSNN5040V/O	7 670	8 170
30		43	KKSM3045V/O	6 830	7 330	KKSNN3045V/O	7 350	7 850
35			KKSM3545V/O	6 930	7 430	KKSNN3545V/O	7 460	7 960
40			KKSM4045V/O	7 040	7 540	KKSNN4045V/O	7 560	8 060
45			KKSM4545V/O	7 140	7 640	KKSNN4545V/O	7 670	8 170
50			KKSM5045V/O	7 250	7 750	KKSNN5045V/O	7 770	8 270
30		48	KKSM3050V/O	6 930	7 430	KKSNN3050V/O	7 460	7 960
35			KKSM3550V/O	7 040	7 540	KKSNN3550V/O	7 560	8 060
40			KKSM4050V/O	7 140	7 640	KKSNN4050V/O	7 670	8 170
45			KKSM4550V/O	7 250	7 750	KKSNN4550V/O	7 770	8 270
50			KKSM5050V/O	7 350	7 850	KKSNN5050V/O	7 880	8 380
35		53	KKSM3555V/O	7 040	7 540	KKSNN3555V/O	7 560	8 060
40			KKSM4055V/O	7 140	7 640	KKSNN4055V/O	7 670	8 170
45			KKSM4555V/O	7 250	7 750	KKSNN4555V/O	7 770	8 270
50			KKSM5055V/O	7 350	7 850	KKSNN5055V/O	7 880	8 380
55			KKSM5555V/O	7 460	7 960	KKSNN5555V/O	7 980	8 480
35		58	KKSM3560V/O	7 140	7 640	KKSNN3560V/O	7 670	8 170
40			KKSM4060V/O	7 250	7 750	KKSNN4060V/O	7 770	8 270
45			KKSM4560V/O	7 350	7 850	KKSNN4560V/O	7 880	8 380
50			KKSM5060V/O	7 460	7 960	KKSNN5060V/O	7 980	8 480
55			KKSM5560V/O	7 560	8 060	KKSNN5560V/O	8 090	8 590

Djupmätt inklusive dörren 29-58 cm. \*Ange vid beställning färgkoden efter artikelnumret och dörrupphängningen; V = gångjärnen till vänster eller O = gångjärnen till höger samt handtagets modell och färg.

# Högskåp med övre och nedre skåp, glashylla, låda, höjd 182 cm

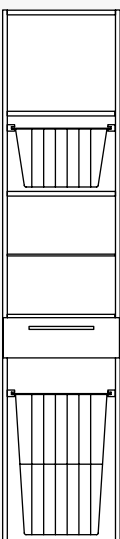
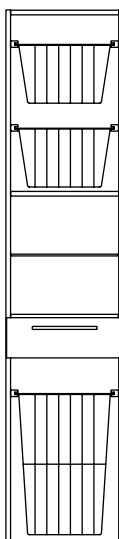
		 <p style="text-align: center;"><b>KKSO</b></p>			 <p style="text-align: center;"><b>KKSP</b></p>		
Justerbara hyllplan st		2			1		
Tvättkorgar st		1			1		
Förvaringskorgar st		1			2		
Bredd cm	Djup cm	Artikelnr*	Pris	Pris (GA1)	Artikelnr*	Pris	Pris (GA1)
30	29	KKSO3030V/O	7 350	7 850	KKSP3030V/O	7 670	8 170
35		KKSO3530V/O	7 460	7 960	KKSP3530V/O	7 770	8 270
40		KKSO4030V/O	7 560	8 060	KKSP4030V/O	7 880	8 380
45		KKSO4530V/O	7 670	8 170	KKSP4530V/O	7 980	8 480
50		KKSO5030V/O	7 770	8 270	KKSP5030V/O	8 090	8 590
30	33	KKSO3035V/O	7 460	7 960	KKSP3035V/O	7 770	8 270
35		KKSO3535V/O	7 560	8 060	KKSP3535V/O	7 880	8 380
40		KKSO4035V/O	7 670	8 170	KKSP4035V/O	7 980	8 480
45		KKSO4535V/O	7 770	8 270	KKSP4535V/O	8 090	8 590
50		KKSO5035V/O	7 880	8 380	KKSP5035V/O	8 190	8 690
30	38	KKSO3040V/O	7 560	8 060	KKSP3040V/O	7 880	8 380
35		KKSO3540V/O	7 670	8 170	KKSP3540V/O	7 980	8 480
40		KKSO4040V/O	7 770	8 270	KKSP4040V/O	8 090	8 590
45		KKSO4540V/O	7 880	8 380	KKSP4540V/O	8 190	8 690
50		KKSO5040V/O	7 980	8 480	KKSP5040V/O	8 300	8 800
30	43	KKSO3045V/O	7 670	8 170	KKSP3045V/O	7 980	8 480
35		KKSO3545V/O	7 770	8 270	KKSP3545V/O	8 090	8 590
40		KKSO4045V/O	7 880	8 380	KKSP4045V/O	8 190	8 690
45		KKSO4545V/O	7 980	8 480	KKSP4545V/O	8 300	8 800
50		KKSO5045V/O	8 090	8 590	KKSP5045V/O	8 400	8 900
30	48	KKSO3050V/O	7 770	8 270	KKSP3050V/O	8 090	8 590
35		KKSO3550V/O	7 880	8 380	KKSP3550V/O	8 190	8 690
40		KKSO4050V/O	7 980	8 480	KKSP4050V/O	8 300	8 800
45		KKSO4550V/O	8 090	8 590	KKSP4550V/O	8 400	8 900
50		KKSO5050V/O	8 190	8 690	KKSP5050V/O	8 510	9 010
35	53	KKSO3555V/O	7 880	8 380	KKSP3555V/O	8 190	8 690
40		KKSO4055V/O	7 980	8 480	KKSP4055V/O	8 300	8 800
45		KKSO4555V/O	8 090	8 590	KKSP4555V/O	8 400	8 900
50		KKSO5055V/O	8 190	8 690	KKSP5055V/O	8 510	9 010
55		KKSO5555V/O	8 300	8 800	KKSP5555V/O	8 610	9 110
35	58	KKSO3560V/O	7 980	8 480	KKSP3560V/O	8 300	8 800
40		KKSO4060V/O	8 090	8 590	KKSP4060V/O	8 400	8 900
45		KKSO4560V/O	8 190	8 690	KKSP4560V/O	8 510	9 010
50		KKSO5060V/O	8 300	8 800	KKSP5060V/O	8 610	9 110
55		KKSO5560V/O	8 400	8 900	KKSP5560V/O	8 720	9 220

Djupmått inklusive dörren 29-58 cm. \*Ange vid beställning färgkoden efter artikelnumret och dörrupphängningen; V = gångjärnen till vänster eller O = gångjärnen till höger samt handtagets modell och färg.



## Högskåp med två dörrar, höjd 212 cm

L 40-60 cm, H 212 cm, D 38-58 cm



I leveransen av CKK2-högskåpen ingår tre justerbara hyllplan.

Bredd cm	Djup cm	Artikelnr*	Pris	Pris (GA1)
40	38	CKK2400400V/O	4 840	5 340
50		CKK2500400V/O	4 950	5 450
60		CKK2600400V/O	5 050	5 550
40	48	CKK2400500V/O	5 040	5 540
50		CKK2500500V/O	5 150	5 650
60		CKK2600500V/O	5 250	5 750
40	58	CKK2400600V/O	5 250	5 750
50		CKK2500600V/O	5 360	5 860
60		CKK2600600V/O	5 460	5 960

## Högskåp med två dörrar och tre innerlådor, höjd 212 cm

L 40-60 cm, H 212 cm, D 38-58 cm



I leveransen av CKK2SL-högskåpen ingår fyra justerbara hyllplan.

Bredd cm	Djup cm	Artikelnr*	Pris	Pris (GA1)
40	38	CKK2SL400400V/O	11 770	12 270
50		CKK2SL500400V/O	12 070	12 570
60		CKK2SL600400V/O	12 410	12 910
40	48	CKK2SL400500V/O	12 120	12 620
50		CKK2SL500500V/O	12 430	12 930
60		CKK2SL600500V/O	12 800	13 300
40	58	CKK2SL400600V/O	12 480	12 980
50		CKK2SL500600V/O	12 800	13 300
60		CKK2SL600600V/O	13 200	13 700

## Högskåp med en dörr och tre innerlådor, höjd 182 cm

L 40-60 cm, H 182 cm, D 38-58 cm



I leveransen av CKSL-högskåpen ingår två justerbara hyllplan.

Bredd cm	Djup cm	Artikelnr*	Pris	Pris (GA1)
40	38	CKSL400400V/O	9 730	10 230
50		CKSL500400V/O	10 030	10 530
60		CKSL600400V/O	10 330	10 830
40	48	CKSL400500V/O	10 020	10 520
50		CKSL500500V/O	10 330	10 830
60		CKSL600500V/O	10 640	11 140
40	58	CKSL400600V/O	10 320	10 820
50		CKSL500600V/O	10 640	11 140
60		CKSL600600V/O	10 960	11 460

\*Ange vid beställning färgkoden efter artikelnumret och dörrupphängningen;  
V = gångjärnen till vänster eller O = gångjärnen till höger samt handtagets modell och färg.

# Tvätt- och förvaringskorgar



Glidskenor ingår i priset.  
Tvätt- och förvaringskorgarna  
är alltid vita.

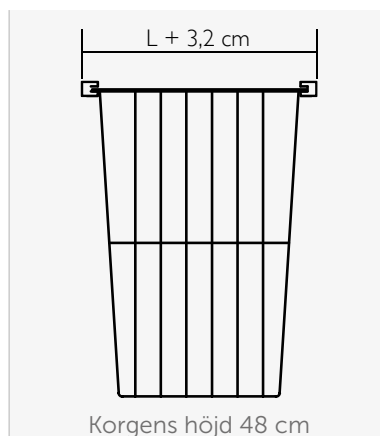

Korgens höjd 48 cm

**PYK**

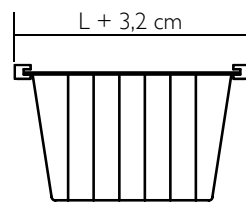

Korgens höjd 20 cm

**PYKS**

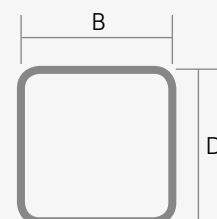

B = Bredd  
D = Djup

Högsåpets eller bänksidosåpets		Tvättkorg		Förvaringskorg		Korgöppningens yttre mått	
Bredd, cm	Djup, cm	Artikelnr	Pris	Artikelnr	Pris	Bredd cm	Djup cm
30	29	PYK3030	430	PYKS3030	290	23,5	23,5
35		PYK3530	440	PYKS3530	300	28,5	23,5
40		PYK4030	450	PYKS4030	320	33,5	23,5
45		PYK4530	460	PYKS4530	330	38,5	23,5
50		PYK5030	470	PYKS5030	340	43,5	23,5
30	33	PYK3035	440	PYKS3035	300	23,5	28,5
35		PYK3535	450	PYKS3535	320	28,5	28,5
40		PYK4035	460	PYKS4035	330	33,5	28,5
45		PYK4535	470	PYKS4535	340	38,5	28,5
50		PYK5035	490	PYKS5035	350	43,5	28,5
30	38	PYK3040	450	PYKS3040	320	23,5	33,5
35		PYK3540	460	PYKS3540	330	28,5	33,5
40		PYK4040	470	PYKS4040	340	33,5	33,5
45		PYK4540	490	PYKS4540	350	38,5	33,5
50		PYK5040	510	PYKS5040	360	43,5	33,5
30	43	PYK3045	460	PYKS3045	330	23,5	38,5
35		PYK3545	470	PYKS3545	340	28,5	38,5
40		PYK4045	490	PYKS4045	350	33,5	38,5
45		PYK4545	510	PYKS4545	360	38,5	38,5
50		PYK5045	540	PYKS5045	370	43,5	38,5
30	48	PYK3050	470	PYKS3050	340	23,5	43,5
35		PYK3550	490	PYKS3550	350	28,5	43,5
40		PYK4050	510	PYKS4050	360	33,5	43,5
45		PYK4550	540	PYKS4550	370	38,5	43,5
50		PYK5050	560	PYKS5050	390	43,5	43,5
35	53	PYK3555	490	PYKS3555	360	28,5	48,5
40		PYK4055	510	PYKS4055	370	33,5	48,5
45		PYK4555	540	PYKS4555	380	38,5	48,5
50		PYK5055	560	PYKS5055	400	43,5	48,5
55		PYK5555	580	PYKS5555	400	48,5	48,5
35	58	PYK3560	500	PYKS3560	380	28,5	53,5
40		PYK4060	530	PYKS4060	400	33,5	53,5
45		PYK4560	550	PYKS4560	420	38,5	53,5
50		PYK5060	570	PYKS5060	420	43,5	53,5
55		PYK5560	590	PYKS5560	440	48,5	53,5
60		PYK6060	610	PYKS6060	460	53,5	53,5

Höjden är avvikande på tvätt- och förvaringskorgar i större storlekar. Kontakta vår försäljning för tilläggsuppgifter.

## Städskåp med hyllplan, höjd 182 cm

L 40-50 cm, H 182 cm, D 48-58 cm



Bredd cm	Djup cm	Artikelnr*	Pris	Pris (GA1)
40	48	CKS400500V/O	5 670	6 170
45		CKS450500V/O	5 720	6 220
50		CKS500500V/O	5 780	6 280
40	53	CKS400550V/O	5 780	6 280
45		CKS450550V/O	5 830	6 330
50		CKS500550V/O	5 880	6 380
40	58	CKS400600V/O	5 880	6 380
45		CKS450600V/O	5 930	6 430
50		CKS500600V/O	5 990	6 490

## Städskåp med ställning för städredskap, höjd 182 cm

L 40-50 cm, H 182 cm, D 48-58 cm

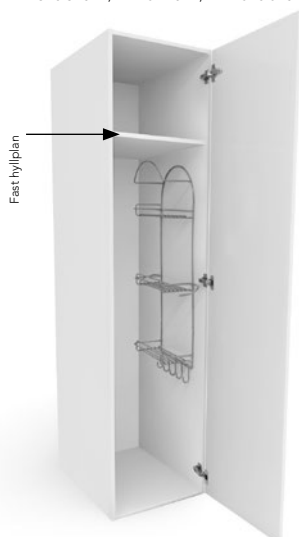

Bredd cm	Djup cm	Artikelnr*	Pris	Pris (GA1)
40	48	CKSI400500V/O	5 670	6 170
45		CKSI450500V/O	5 720	6 220
50		CKSI500500V/O	5 780	6 280
40	53	CKSI400550V/O	5 780	6 280
45		CKSI450550V/O	5 830	6 330
50		CKSI500550V/O	5 880	6 380
40	58	CKSI400600V/O	5 880	6 380
45		CKSI450600V/O	5 930	6 430
50		CKSI500600V/O	5 990	6 490

## Hög spegel på högskåpets framsida, höjd 181 cm

B 40-45 cm, H 181 cm







Bredd cm	Artikelnr	Pris
40	OVIPEILI400	840
45	OVIPEILI450	910

OBS! Endast LUNGO-handtaget passar tillsammans med den höga spegeln.

\*Ange vid beställning färgkoden efter artikelnumret och dörrupphängningen;  
V = gångjärnen till vänster eller O = gångjärnen till höger samt handtagets modell och färg.

## Inredning för städkåp

	Artikelnr	Produktbeskrivning	Pris
	HT070641	Slanghållare för centraldammsugare	290
	HT0700038	Hållare/slanghållare för strykbräda	180
	HT070602	Trådhylla för städkåp	430
	HT070636	Set för städkåp (kemikalieskåp + fack och slangställning)	1 350



## Bänkskåp med hög lucka

### Bänkskåp med en hög lucka B 30-60 cm, H 73 cm, D 38-58 cm



### Bänkskåp med två höga luckor B 60-80 cm, H 73 cm, D 38-58 cm



Artikelnr*	Bredd cm	Djup cm	Luckor st	Pris	Pris (GA1)
COO300400V/O	30	38	1	3 260	3 760
COO350400V/O	35		1	3 310	3 810
COO400400V/O	40		1	3 360	3 860
COO450400V/O	45		1	3 410	3 910
COO500400V/O	50		1	3 470	3 970
COO550400V/O	55		1	3 520	4 020
COO600400V/O	60		1	3 570	4 070
COO600400	60		2	3 570	4 070
COO700400	70		2	3 990	4 490
COO800400	80		2	4 100	4 600
COO300450V/O	30	43	1	3 310	3 810
COO350450V/O	35		1	3 360	3 860
COO400450V/O	40		1	3 410	3 910
COO450450V/O	45		1	3 470	3 970
COO500450V/O	50		1	3 520	4 020
COO550450V/O	55		1	3 570	4 070
COO600450V/O	60		1	3 620	4 120
COO600450	60		2	3 620	4 120
COO700450	70		2	4 100	4 600
COO800450	80		2	4 200	4 700
COO300500V/O	30	48	1	3 360	3 860
COO350500V/O	35		1	3 410	3 910
COO400500V/O	40		1	3 470	3 970
COO450500V/O	45		1	3 520	4 020
COO500500V/O	50		1	3 570	4 070
COO550500V/O	55		1	3 620	4 120
COO600500V/O	60		1	3 680	4 180
COO600500	60		2	3 680	4 180
COO700500	70		2	4 200	4 700
COO800500	80		2	4 310	4 810
COO300550V/O	30	53	1	3 410	3 910
COO350550V/O	35		1	3 470	3 970
COO400550V/O	40		1	3 520	4 020
COO450550V/O	45		1	3 570	4 070
COO500550V/O	50		1	3 620	4 120
COO550550V/O	55		1	3 680	4 180
COO600550V/O	60		1	3 730	4 230
COO600550	60		2	3 730	4 230
COO700550	70		2	4 310	4 810
COO800550	80		2	4 410	4 910
COO300600V/O	30	58	1	3 470	3 970
COO350600V/O	35		1	3 520	4 020
COO400600V/O	40		1	3 570	4 070
COO450600V/O	45		1	3 620	4 120
COO500600V/O	50		1	3 680	4 180
COO550600V/O	55		1	3 730	4 230
COO600600V/O	60		1	3 780	4 280
COO600600	60		2	3 780	4 280
COO700600	70		2	4 410	4 910
COO800600	80		2	4 520	5 020

I leveransen av COO-skåpen ingår alltid en vit möbelhylla.

\* Ange vid beställning färgkoden efter artikelnumret och dörrupphängningen;

V = gångjärnen till vänster eller O = gångjärnen till höger samt handtagets modell och färg.

## Bänkskåp med lucka och låda

Bänkskåp med en lucka  
B 30-60 cm, H 73 cm, D 38-58 cm



Bänkskåp med två luckor  
B 60-80 cm, H 73 cm, D 38-58 cm



Artikelnr*	Bredd cm	Djup cm	Luckor st	Pris	Pris (GA1)
COP300400V/O	30	38	1	4 460	4 960
COP350400V/O	35		1	4 570	5 070
COP400400V/O	40		1	4 670	5 170
COP450400V/O	45		1	4 780	5 280
COP500400V/O	50		1	4 880	5 380
COP550400V/O	55		1	4 990	5 490
COP600400V/O	60		1	5 090	5 590
COP600400	60		2	5 090	5 590
COP700400	70		2	5 510	6 010
COP800400	80		2	5 620	6 120
COP300450V/O	30	43	1	4 520	5 020
COP350450V/O	35		1	4 570	5 070
COP400450V/O	40		1	4 620	5 120
COP450450V/O	45		1	4 670	5 170
COP500450V/O	50		1	4 730	5 230
COP550450V/O	55		1	4 780	5 280
COP600450V/O	60		1	4 830	5 330
COP600450	60		2	4 830	5 330
COP700450	70		2	5 300	5 800
COP800450	80		2	5 410	5 910
COP300500V/O	30	48	1	4 570	5 070
COP350500V/O	35		1	4 620	5 120
COP400500V/O	40		1	4 670	5 170
COP450500V/O	45		1	4 730	5 230
COP500500V/O	50		1	4 780	5 280
COP550500V/O	55		1	4 830	5 330
COP600500V/O	60		1	4 880	5 380
COP600500	60		2	4 880	5 380
COP700500	70		2	5 410	5 910
COP800500	80		2	5 510	6 010
COP300550V/O	30	53	1	4 620	5 120
COP350550V/O	35		1	4 670	5 170
COP400550V/O	40		1	4 730	5 230
COP450550V/O	45		1	4 780	5 280
COP500550V/O	50		1	4 830	5 330
COP550550V/O	55		1	4 880	5 380
COP600550V/O	60		1	4 940	5 440
COP600550	60		2	4 940	5 440
COP700550	70		2	5 510	6 010
COP800550	80		2	5 620	6 120
COP300600V/O	30	58	1	4 670	5 170
COP350600V/O	35		1	4 730	5 230
COP400600V/O	40		1	4 780	5 280
COP450600V/O	45		1	4 830	5 330
COP500600V/O	50		1	4 880	5 380
COP550600V/O	55		1	4 940	5 440
COP600600V/O	60		1	4 990	5 490
COP600600	60		2	4 990	5 490
COP700600	70		2	5 620	6 120
COP800600	80		2	5 720	6 220

I leveransen av COP-skåpen ingår alltid en vit möbelhylla.

\* Ange vid beställning färgkoden efter artikelnumret och dörrupphängningen;  
V = gångjärnen till vänster eller O = gångjärnen till höger samt handtagets modell och färg.

## Bänkskåp med lucka, låda och tvättkorg

Bänkskåp med en lucka  
B 30-60 cm, H 73 cm, D 38-58 cm



Bänkskåp med två luckor  
B 60 cm, H 73 cm, D 38-58 cm



Artikelnr*	Bredd cm	Djup cm	Luckor st	Pris	Pris (GA1)
COPA300400V/O	30	38	1	4 990	5 490
COPA350400V/O	35		1	5 090	5 590
COPA400400V/O	40		1	5 200	5 700
COPA450400V/O	45		1	5 300	5 800
COPA500400V/O	50		1	5 410	5 910
COPA550400V/O	55		1	5 510	6 010
COPA600400V/O	60		1	5 620	6 120
COPA600400	60		2	5 620	6 120
COPA300450V/O	30	43	1	5 040	5 540
COPA350450V/O	35		1	5 090	5 590
COPA400450V/O	40		1	5 150	5 650
COPA450450V/O	45		1	5 200	5 700
COPA500450V/O	50		1	5 250	5 750
COPA550450V/O	55		1	5 300	5 800
COPA600450V/O	60		1	5 360	5 860
COPA600450	60		2	5 360	5 860
COPA300500V/O	30	48	1	5 090	5 590
COPA350500V/O	35		1	5 150	5 650
COPA400500V/O	40		1	5 200	5 700
COPA450500V/O	45		1	5 250	5 750
COPA500500V/O	50		1	5 300	5 800
COPA550500V/O	55		1	5 360	5 860
COPA600500V/O	60		1	5 410	5 910
COPA600500	60		2	5 410	5 910
COPA300550V/O	30	53	1	5 150	5 650
COPA350550V/O	35		1	5 200	5 700
COPA400550V/O	40		1	5 250	5 750
COPA450550V/O	45		1	5 300	5 800
COPA500550V/O	50		1	5 360	5 860
COPA550550V/O	55		1	5 410	5 910
COPA600550V/O	60		1	5 460	5 960
COPA600550	60		2	5 460	5 960
COPA300600V/O	30	58	1	5 200	5 700
COPA350600V/O	35		1	5 250	5 750
COPA400600V/O	40		1	5 300	5 800
COPA450600V/O	45		1	5 360	5 860
COPA500600V/O	50		1	5 410	5 910
COPA550600V/O	55		1	5 460	5 960
COPA600600V/O	60		1	5 510	6 010
COPA600600	60		2	5 510	6 010

I leveransen av COPA-skåpen ingår alltid en färdigmonterad tvättkorg.

\* Ange vid beställning färgkoden efter artikelnumret och dörrupphängningen;

V = gångjärnen till vänster eller O = gångjärnen till höger samt handtagets modell och färg.

## Bänkskåp med tre lådor

B 30-80 cm, H 73 cm, D 38-58 cm



Artikelnr*	Bredd cm	Djup cm	Pris	Pris (GA1)
CL300400	30	38	5 570	6 070
CL350400	35		5 670	6 170
CL400400	40		5 780	6 280
CL450400	45		5 880	6 380
CL500400	50		5 990	6 490
CL550400	55		6 090	6 590
CL600400	60		6 200	6 700
CL700400	70		6 410	6 910
CL800400	80	6 620	7 120	
CL300450	30	43	5 670	6 170
CL350450	35		5 780	6 280
CL400450	40		5 880	6 380
CL450450	45		5 990	6 490
CL500450	50		6 090	6 590
CL550450	55		6 200	6 700
CL600450	60		6 300	6 800
CL700450	70		6 510	7 010
CL800450	80	6 720	7 220	
CL300500	30	48	5 780	6 280
CL350500	35		5 880	6 380
CL400500	40		5 990	6 490
CL450500	45		6 090	6 590
CL500500	50		6 200	6 700
CL550500	55		6 300	6 800
CL600500	60		6 410	6 910
CL700500	70		6 620	7 120
CL800500	80	6 830	7 330	
CL300550	30	53	5 880	6 380
CL350550	35		5 990	6 490
CL400550	40		6 090	6 590
CL450550	45		6 200	6 700
CL500550	50		6 300	6 800
CL550550	55		6 410	6 910
CL600550	60		6 510	7 010
CL700550	70		6 720	7 220
CL800550	80	6 930	7 430	
CL300600	30	58	5 990	6 490
CL350600	35		6 090	6 590
CL400600	40		6 200	6 700
CL450600	45		6 300	6 800
CL500600	50		6 410	6 910
CL550600	55		6 510	7 010
CL600600	60		6 620	7 120
CL700600	70		6 830	7 330
CL800600	80	7 040	7 540	

## Diskbänkskåp med två lådor

B 30-80 cm, H 73 cm, D 38-58 cm



Artikelnr*	Bredd cm	Djup cm	Pris	Pris (GA1)
CLA300400	30	38	5 040	5 540
CLA350400	35		5 150	5 650
CLA400400	40		5 250	5 750
CLA450400	45		5 360	5 860
CLA500400	50		5 460	5 960
CLA550400	55		5 570	6 070
CLA600400	60		5 670	6 170
CLA700400	70		5 880	6 380
CLA800400	80	6 090	6 590	
CLA300450	30	43	5 150	5 650
CLA350450	35		5 250	5 750
CLA400450	40		5 360	5 860
CLA450450	45		5 460	5 960
CLA500450	50		5 570	6 070
CLA550450	55		5 670	6 170
CLA600450	60		5 780	6 280
CLA700450	70		5 990	6 490
CLA800450	80	6 200	6 700	
CLA300500	30	48	5 250	5 750
CLA350500	35		5 360	5 860
CLA400500	40		5 460	5 960
CLA450500	45		5 570	6 070
CLA500500	50		5 670	6 170
CLA550500	55		5 780	6 280
CLA600500	60		5 880	6 380
CLA700500	70		6 090	6 590
CLA800500	80	6 300	6 800	
CLA300550	30	53	5 360	5 860
CLA350550	35		5 460	5 960
CLA400550	40		5 570	6 070
CLA450550	45		5 670	6 170
CLA500550	50		5 780	6 280
CLA550550	55		5 880	6 380
CLA600550	60		5 990	6 490
CLA700550	70		6 090	6 590
CLA800550	80	6 200	6 700	
CLA300600	30	58	5 460	5 960
CLA350600	35		5 570	6 070
CLA400600	40		5 670	6 170
CLA450600	45		5 780	6 280
CLA500600	50		5 880	6 380
CLA550600	55		5 990	6 490
CLA600600	60		6 090	6 590
CLA700600	70		6 200	6 700
CLA800600	80	6 300	6 800	

\*Ange vid beställning färgkoden efter artikelnumret och handtagets modell och färg.



## Diskbänkskåp med sophinkar

B 60-70 cm, H 73 cm, D 38-58 cm



Artikelnr*	Bredd cm	Sophinkar st	Djup cm	Pris	Pris(GA1)
CLAJ600400	60	1 x 10,5 l 1 x 19 l	38	5 250	5 750
CLAJ700400	70	1 x 10,5 l 1 x 19 l		5 510	6 010
CLAJ600450	60	1 x 10,5 l 1 x 19 l	43	5 300	5 800
CLAJ700450	70	1 x 10,5 l 1 x 19 l		5 570	6 070
CLAJ600500	60	1 x 10,5 l 1 x 19 l	48	5 360	5 860
CLAJ700500	70	2 x 10,5 l 1 x 19 l		5 620	6 120
CLAJ600550	60	2 x 10,5 l 1 x 19 l	53	5 410	5 910
CLAJ700550	70	2 x 10,5 l 1 x 19 l		5 670	6 170
CLAJ600600	60	2 x 10,5 l 1 x 19 l	58	5 460	5 960
CLAJ700600	70	2 x 10,5 l 1 x 19 l		5 720	6 220

### SOPHINKAR

Beroende på skåpets storlek ingår en större sophink och två eller tre mindre sophinkar i leveransen.

## Låg förvaringslåda

B 30-60 cm, H 30 cm, D 38-58 cm



## Toppskåp till högskåp

B 30-60 cm, H 30 cm, D 38-58 cm



Artikelnr*	Bredd cm	Djup cm	Pris	Pris (GA1)
CKMA300400	30	38	2 420	2 920
CKMA350400	35		2 470	2 970
CKMA400400	40		2 520	3 020
CKMA450400	45		2 570	3 070
CKMA500400	50		2 630	3 130
CKMA550400	55		2 680	3 180
CKMA600400	60		2 730	3 230
CKMA300450	30	43	2 520	3 020
CKMA350450	35		2 570	3 070
CKMA400450	40		2 630	3 130
CKMA450450	45		2 680	3 180
CKMA500450	50		2 730	3 230
CKMA550450	55		2 780	3 280
CKMA600450	60		2 840	3 340
CKMA300500	30	48	2 630	3 130
CKMA350500	35		2 680	3 180
CKMA400500	40		2 730	3 230
CKMA450500	45		2 780	3 280
CKMA500500	50		2 840	3 340
CKMA550500	55		2 890	3 390
CKMA600500	60		2 940	3 440
CKMA300550	30	53	2 730	3 230
CKMA350550	35		2 780	3 280
CKMA400550	40		2 840	3 340
CKMA450550	45		2 890	3 390
CKMA500550	50		2 940	3 440
CKMA550550	55		2 990	3 490
CKMA600550	60		3 050	3 550
CKMA300600	30	58	2 840	3 340
CKMA350600	35		2 890	3 390
CKMA400600	40		2 940	3 440
CKMA450600	45		2 990	3 490
CKMA500600	50		3 050	3 550
CKMA550600	55		3 100	3 600
CKMA600600	60		3 150	3 650

Artikelnr*	Bredd cm	Djup cm	Pris	Pris (GA1)
CKMY300400V/O	30	38	1 790	2 290
CKMY350400V/O	35		1 840	2 340
CKMY400400V/O	40		1 890	2 390
CKMY450400V/O	45		1 940	2 440
CKMY500400V/O	50		2 000	2 500
CKMY550400V/O	55		2 050	2 550
CKMY600400V/O	60		2 100	2 600
CKMY300450V/O	30	43	1 890	2 390
CKMY350450V/O	35		1 940	2 440
CKMY400450V/O	40		2 000	2 500
CKMY450450V/O	45		2 050	2 550
CKMY500450V/O	50		2 100	2 600
CKMY550450V/O	55		2 150	2 650
CKMY600450V/O	60		2 210	2 710
CKMY300500V/O	30	48	2 000	2 500
CKMY350500V/O	35		2 050	2 550
CKMY400500V/O	40		2 100	2 600
CKMY450500V/O	45		2 150	2 650
CKMY500500V/O	50		2 210	2 710
CKMY550500V/O	55		2 260	2 760
CKMY600500V/O	60		2 310	2 810
CKMY300550V/O	30	53	2 100	2 600
CKMY350550V/O	35		2 150	2 650
CKMY400550V/O	40		2 210	2 710
CKMY450550V/O	45		2 260	2 760
CKMY500550V/O	50		2 310	2 810
CKMY550550V/O	55		2 360	2 860
CKMY600550V/O	60		2 420	2 920
CKMY300600V/O	30	58	2 210	2 710
CKMY350600V/O	35		2 260	2 760
CKMY400600V/O	40		2 310	2 810
CKMY450600V/O	45		2 360	2 860
CKMY500600V/O	50		2 420	2 920
CKMY550600V/O	55		2 470	2 970
CKMY600600V/O	60		2 520	3 020

### OBS!

Det är inte möjligt att förse CKMY-skåpen med en LED-spot.

\*Ange vid beställning färgkoden efter artikelnumret och dörrupphängningen;

V = gångjärnen till vänster eller O = gångjärnen till höger samt handtagets modell och färg.

## Väggskåp

### Väggskåp med en lucka B 30-60 cm, H 85 cm, D 20 och 35 cm



Artikelnr*	Bredd cm	Djup cm	Pris	Pris (GA1)
CYPX300200V/O	30	20	2 940	3 440
CYPX350200V/O	35		2 990	3 490
CYPX400200V/O	40		3 050	3 550
CYPX450200V/O	45		3 100	3 600
CYPX500200V/O	50		3 150	3 650
CYPX550200V/O	55		3 200	3 700
CYPX600200V/O	60		3 260	3 760
CYPX300350V/O	30	35	3 050	3 550
CYPX350350V/O	35		3 100	3 600
CYPX400350V/O	40		3 150	3 650
CYPX450350V/O	45		3 200	3 700
CYPX500350V/O	50		3 260	3 760
CYPX550350V/O	55		3 310	3 810
CYPX600350V/O	60		3 360	3 860

### Väggskåp med två luckor B 50-80 cm, H 85 cm, D 20 och 35 cm



CYPX500200	50	20	3 410	3 910
CYPX550200	55		3 520	4 020
CYPX600200	60		3 620	4 120
CYPX700200	70		3 940	4 440
CYPX800200	80		4 040	4 540
CYPX500350	50	35	3 520	4 020
CYPX550350	55		3 620	4 120
CYPX600350	60		3 730	4 230
CYPX700350	70		4 040	4 540
CYPX800350	80		4 150	4 650

### Väggskåp med en lucka B 30-60 cm, H 59 cm, D 20 och 35 cm



CYPMX300200V/O	30	20	2 680	3 180
CYPMX350200V/O	35		2 730	3 230
CYPMX400200V/O	40		2 780	3 280
CYPMX450200V/O	45		2 840	3 340
CYPMX500200V/O	50		2 890	3 390
CYPMX550200V/O	55		2 940	3 440
CYPMX600200V/O	60		2 990	3 490
CYPMX300350V/O	30	35	2 780	3 280
CYPMX350350V/O	35		2 840	3 340
CYPMX400350V/O	40		2 890	3 390
CYPMX450350V/O	45		2 940	3 440
CYPMX500350V/O	50		2 990	3 490
CYPMX550350V/O	55		3 050	3 550
CYPMX600350V/O	60		3 100	3 600

### Väggskåp med två luckor B 50-80 cm, H 59 cm, D 20 och 35 cm



CYPMX500200	50	20	3 100	3 600
CYPMX550200	55		3 200	3 700
CYPMX600200	60		3 310	3 810
CYPMX700200	70		3 620	4 120
CYPMX800200	80		3 730	4 230
CYPMX500350	50	35	3 200	3 700
CYPMX550350	55		3 310	3 810
CYPMX600350	60		3 410	3 910
CYPMX700350	70		3 730	4 230
CYPMX800350	80		3 830	4 330

I leveransen av CYPX-skåpen ingår alltid tre vita hyllplan.

I leveransen av CYPMX-skåpen ingår alltid två vita hyllplan.

\* Ange vid beställning färgkoden efter artikelnumret och dörrupphängningen;

V = gångjärnen till vänster eller O = gångjärnen till höger samt handtagets modell och färg.

## Väggskåp

Väggskåp med en lucka  
B 30-60 cm, H 85 cm, D 20 och 35 cm



Artikelnr*	Bredd cm	Djup cm	Pris	Pris (GA1)
CYHX300200V/O	30	20	2 940	3 440
CYHX350200V/O	35		2 990	3 490
CYHX400200V/O	40		3 050	3 550
CYHX450200V/O	45		3 100	3 600
CYHX500200V/O	50		3 150	3 650
CYHX550200V/O	55		3 200	3 700
CYHX600200V/O	60		3 260	3 760
CYHX300350V/O	30	35	3 050	3 550
CYHX350350V/O	35		3 100	3 600
CYHX400350V/O	40		3 150	3 650
CYHX450350V/O	45		3 200	3 700
CYHX500350V/O	50		3 260	3 760
CYHX550350V/O	55		3 310	3 810
CYHX600350V/O	60		3 360	3 860

Väggskåp med två luckor  
B 50-80 cm, H 85 cm, D 20 och 35 cm



CYHX500200	50	20	3 410	3 910
CYHX550200	55		3 520	4 020
CYHX600200	60		3 620	4 120
CYHX700200	70		3 940	4 440
CYHX800200	80		4 040	4 540
CYHX500350	50	35	3 520	4 020
CYHX550350	55		3 620	4 120
CYHX600350	60		3 730	4 230
CYHX700350	70		4 040	4 540
CYHX800350	80		4 150	4 650

Väggskåp med vipplucka  
B 50-80 cm, H 37 cm, D 20 och 35 cm



CSVX500200	50	20	2 840	3 340
CSVX550200	55		2 890	3 390
CSVX600200	60		2 940	3 440
CSVX700200	70		3 150	3 650
CSVX800200	80		3 360	3 860
CSVX500350	50	35	2 840	3 340
CSVX550350	55		2 990	3 490
CSVX600350	60		3 050	3 550
CSVX632350	63,2		3 255	3 755
CSVX700350	70		3 260	3 760
CSVX800350	80		3 470	3 970

Väggskåp med viklucka  
B 60-80 cm, H 59 cm, D 35 cm



CYTMX600350	60	35	5 780	6 280
CYTMX700350	70		5 880	6 380
CYTMX800350	80		5 990	6 490

I leveransen av CYHX-skåpen ingår alltid två vita hyllplan.

I leveransen av CSVX-skåpen ingår alltid ett vitt hyllplan.

I leveransen av CYTMX-skåpen ingår alltid ett vitt hyllplan.

\* Ange vid beställning färgkoden efter artikelnumret och dörrupphängningen;

V = gångjärnen till vänster eller O = gångjärnen till höger samt handtagets modell och färg.



## ERGO1 -ställning under tvättmaskin eller torktumlare

Artikelnr	Bredd mm	Djup mm	Pris	Pris (GA1)
ERGO1	640	578	6 620	7 370



### I leveransen av ERGO1 ingår:

- en grå ställning i eloxerad aluminium
- en vit låda med lådfront i önskad färg\*
- en laminatbänkskiva 600x600x30 mm\*\* (ovanpå ställningen)
- två frisor 1250x578x16 mm\*\*\* + ställbara fötter
- en laminatbänkskiva 640x600x30 mm\*\* (ovanpå frisorerna).

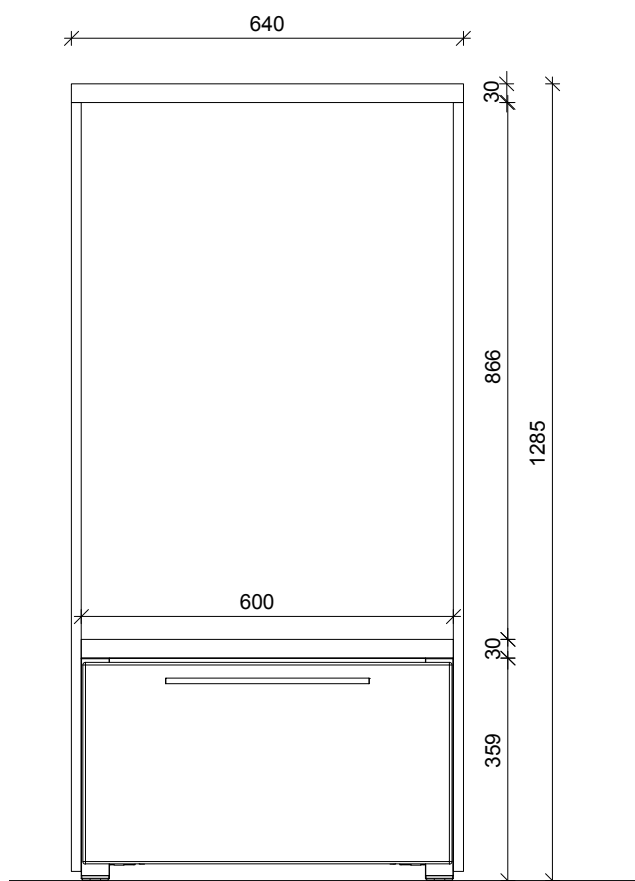

### ANGE ALLTID I BESTÄLLNINGEN:

\* Lådfrontens färgkod, se färgalternativen på sidan 138.

\*\* Laminatbänkskivans färgkod, se färgalternativen på sidan 162. ERGO1 levereras alltid med bänkskivor i tjocklek 30 mm.

\*\* Frisorernas färgkod, se färgalternativen på sidan 165. Vi levererar vita (M01) frisorer ifall ingen färg har angetts i beställningen.

## ERGO2 -ställning under tvättmaskin och torktumlare

Artikelnr	Bredd mm	Djup mm	Pris	Pris (GA1)
ERGO2	1240	578	11 030	12 030



### I leveransen av ERGO2 ingår:

- två gråa ställningar i eloxerad aluminium
- en vit låda/ställning med lådfronter i önskad färg\*
- en laminatbänkskiva 1200x600x30 mm\*\* (ovanpå ställningarna)
- två frisorer 1250x578x16 mm\*\*\* + ställbara fötter
- en laminatbänkskiva 1240x600x30 mm\*\* (ovanpå frisorerna).

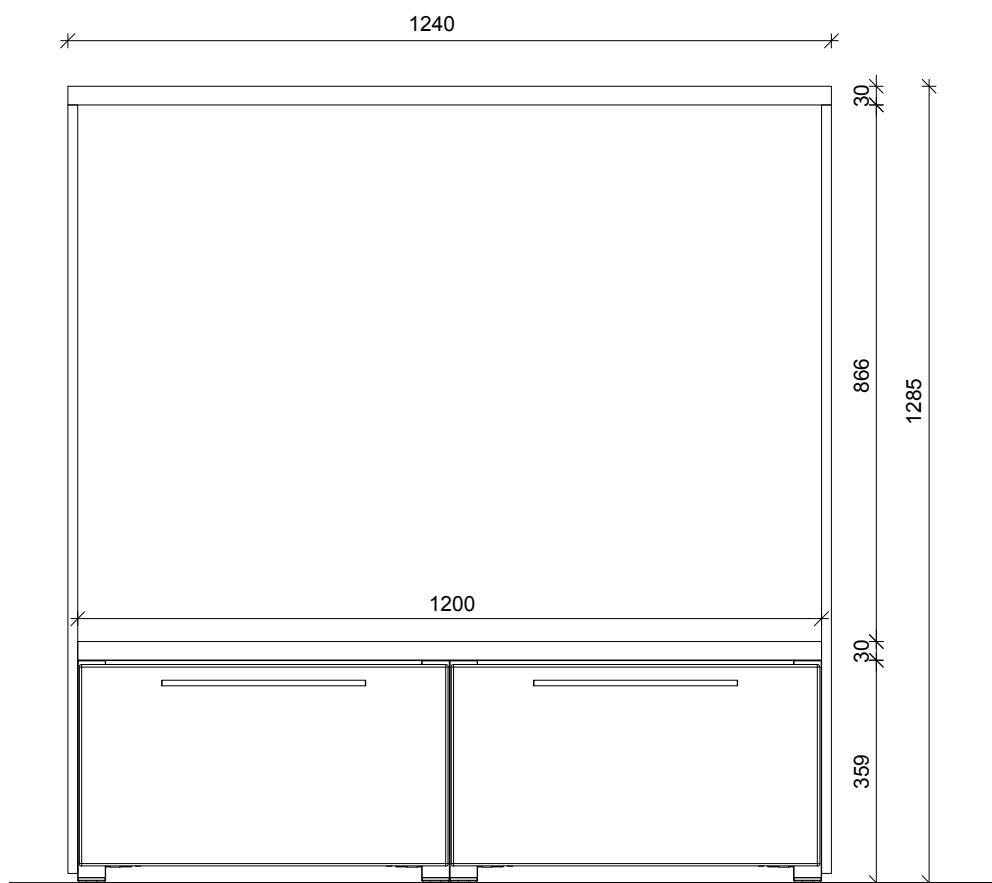

### ANGE ALLTID I BESTÄLLNINGEN:

\* Lådfrontens färgkod, se färgalternativen på sidan 138.

\*\* Laminatbänkskivans färgkod, se färgalternativen på sidan 162. ERGO2 levereras alltid med bänkskivor i tjocklek 30 mm.

\*\* Frisidornas färgkod, se färgalternativen på sidan 165. Vi levererar vita (M01) frisorer ifall ingen färg har angetts i beställningen.

## Hörnväggskåp, höjd 59 cm

B 50-60 cm, H 59 cm, D 20 och 35 cm

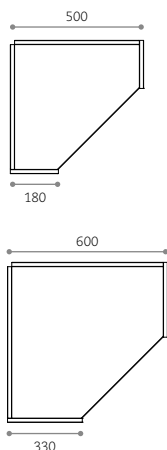

Bredd cm	Djup cm	Artikelnr*	Pris	Pris (GA1)
50	20	CYOKMX500200V/O	3 730	4 230
60	35	CYOKMX600350V/O	3 940	4 440

I leveransen av CYOKMX-skåpet ingår alltid två vita hyllplan.

## Hörnväggskåp, höjd 85 cm

B 50-60 cm, H 85 cm, D 20 och 35 cm

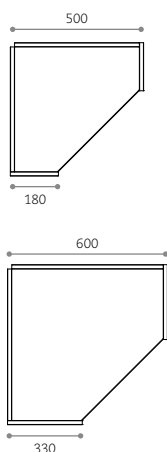

Bredd cm	Djup cm	Artikelnr*	Pris	Pris (GA1)
50	20	CYOKX500200V/O	3 830	4 330
60	35	CYOKX600350V/O	4 040	4 540

I leveransen av CYOKX-skåpet ingår alltid tre vita hyllplan.

## Övre hörnskåp

B 60 cm, H 59 cm, D 60 cm



O = högerhängt

Bredd cm	Djup cm	Höjd cm	Artikelnr*	Pris	Pris (GA1)
60	60	59	CYOKKMX600600V/O	4 040	4 540

Kan kombineras med 35 cm djupa väggskåp.  
I leveransen av CYOKKMX-skåpet ingår alltid två vita hyllplan.

B 60 cm, H 85 cm, D 60 cm



O = högerhängt

Bredd cm	Djup cm	Höjd cm	Artikelnr*	Pris	Pris (GA1)
60	60	85	CYOKKX600600V/O	4 150	4 650

Kan kombineras med 35 cm djupa väggskåp.  
I leveransen av CYOKKX-skåpet ingår alltid tre vita hyllplan.

\*Ange i beställningen dörrupphängningen; V = gångjärnen till vänster eller O = gångjärnen till höger och tillägg färgkoden efter artikelnumret.

## Nedre hörnskåp

B 90 cm, H 73 cm, D 90 cm



O = högerhängt

Bredd cm	Djup cm	Artikelnr*	Pris	Pris (GA1)
90	90	CAKK900900V/O	6 200	6 700

I leveransen av CAKK-skåpet ingår alltid ett vitt hyllplan.

## Hörnbänkskåp

B 90 cm, H 73 cm, D 38-58 cm



V = vänsterhängt

Bredd cm	Djup cm	Artikelnr*	Pris	Pris (GA1)
90	38	CAKU900400V/O	4 620	5 120
90	43	CAKU900450V/O	4 730	5 230
90	48	CAKU900500V/O	4 830	5 330
90	53	CAKU900550V/O	4 940	5 440
90	58	CAKU900600V/O	5 040	5 540

I leveransen av CAKU-skåpet ingår alltid ett vitt hyllplan.

## Exempel på hörnlösningar:

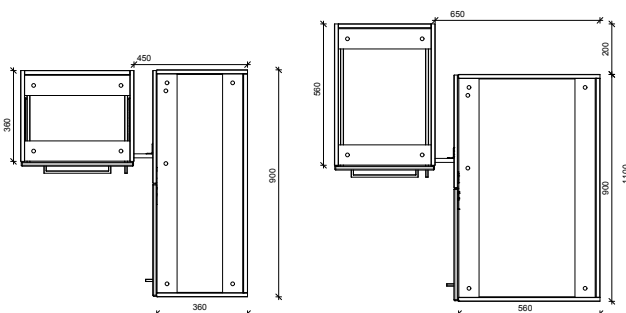





För hörnmontering av laminatbänkskivan (endast tjocklek 30 mm) gör vi fogbearbetningarna till ett pris av 400 kr/st inklusive kopplingsbeslagen. Kontakta vår försäljning för tilläggsuppgifter.

\*Ange i beställningen dörrupphängningen; V = gångjärnen till vänster eller O = gångjärnen till höger och tillägg färgkoden efter artikelnumret.



## Infällbara hoar

		Artikelnr	Produktbeskrivning	Pris
	<b>STALA</b>	JAZZP50	<p>En fristående infällbar rektangulär ho i rostfritt stål. I tvättstugan passar den utmärkt till handtvätt. Tack vare MONOedge kan hon monteras med infällning, undermontering och planlimning. Korgbottenventil ingår i leveransen.</p> <p>Yttre mått: 530x370x180 mm. <b>Bänkskåpets minimibredd är 60 cm.</b></p>	3 010
	<b>STALA</b>	JAZZNELIÖP40PT	<p>En rymlig infällbar ho i rostfritt stål både till köket och tvättstugan. Beroende på utrymme kan du tvätta både kärl och små textilier. Korgbottenventil ingår i leveransen.</p> <p>Yttre mått: 450x370x180 mm. <b>Bänkskåpets minimibredd är 40 cm.</b></p>	1 880
	<b>STALA</b>	JAZZTEMPOT38PT	<p>En fristående infällbar ho i rostfritt stål. I tvättstugan sköter du snabbt handtvätten eller sköljer städtrasor i den. Korgbottenventilen ingår i leveransen.</p> <p>Yttre diam. 438 mm <b>Bänkskåpets minimibredd är 50 cm.</b></p>	1 830
	<b>STALA</b>	COMBOLP5060	<p>Combo P50-60 har en rymlig och praktisk ho (500x340 mm) med blandarområde. Det utmärkta blandarstödet möjliggör att du kan välja även en hög blandare. Hon kan monteras med infällning, undermontering eller planlimning. Korgbottenventil och hål för blandare ingår i leveransen.</p> <p>Yttre mått: 592x480x180 mm. <b>Bänkskåpets minimibredd är 60 cm.</b></p>	4 270

Ett komplett vattenlås ingår i leveransen. Beakta monteringsutrymmet för blandaren.

**Information om montering av Stalas hoar finns på [stala.se](http://stala.se)**

## Rostfria tvättställ/diskbänkar

### N-Seven, djup 40 och 45 cm

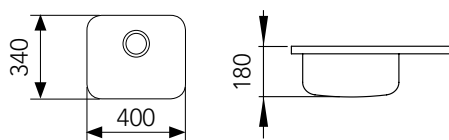

Montering ovanpå bänkskåp.

**Bänkskåpets minimibredd är 60 cm.**

Bredd cm*	Artikelnr (Djup 40 cm)	Artikelnr (Djup 45 cm)	Pris
60-69	RST6040-RST6940	RST6045-RST6945	3 470
70-79	RST7040-RST7940	RST7045-RST7945	3 570
80-89	RST8040-RST8940	RST8045-RST8945	3 680
90-99	RST9040-RST9940	RST9045-RST9945	3 780
100-109	RST10040-RST10940	RST10045-RST10945	3 890
110-119	RST11040-RST11940	RST11045-RST11945	3 990
120-129	RST12040-RST12940	RST12045-RST12945	4 100
130-139	RST13040-RST13940	RST13045-RST13945	4 200
140-149	RST14040-RST14940	RST14045-RST14945	4 310
150-159	RST15040-RST15940	RST15045-RST15945	4 410
160-169	RST16040-RST16940	RST16045-RST16945	4 520
170-179	RST17040-RST17940	RST17045-RST17945	4 620
180-189	RST18040-RST18940	RST18045-RST18945	4 730
190-199	RST19040-RST19940	RST19045-RST19945	4 830
200-209	RST20040-RST20940	RST20045-RST20945	4 940

### L-Seven, djup 50, 55 och 60 cm

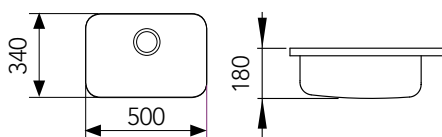

Rostfri diskbänk med en stor ho är bekymmersfri att använda.

Montering ovanpå bänkskåp.

**Bänkskåpets minimibredd är 60 cm.**

Bredd cm*	Artikelnr (Djup 50 cm)	Artikelnr (Djup 55 cm)	Artikelnr (Djup 60 cm)	Pris
60-69	RST6050-RST6950	RST6055-RST6955	RST6060-RST6960	5 040
70-79	RST7050-RST7950	RST7055-RST7955	RST7060-RST7960	5 150
80-89	RST8050-RST8950	RST8055-RST8955	RST8060-RST8960	5 250
90-99	RST9050-RST9950	RST9055-RST9955	RST9060-RST9960	5 360
100-109	RST10050-RST10950	RST10055-RST10955	RST10060-RST10960	5 460
110-119	RST11050-RST11950	RST11055-RST11955	RST11060-RST11960	5 570
120-129	RST12050-RST12950	RST12055-RST12955	RST12060-RST12960	5 670
130-139	RST13050-RST13950	RST13055-RST13955	RST13060-RST13960	5 780
140-149	RST14050-RST14950	RST14055-RST14955	RST14060-RST14960	5 880
150-159	RST15050-RST15950	RST15055-RST15955	RST15060-RST15960	5 990
160-169	RST16050-RST16950	RST16055-RST16955	RST16060-RST16960	6 090
170-179	RST17050-RST17950	RST17055-RST17955	RST17060-RST17960	6 200
180-189	RST18050-RST18950	RST18055-RST18955	RST18060-RST18960	6 300
190-199	RST19050-RST19950	RST19055-RST19955	RST19060-RST19960	6 410
200-209	RST20050-RST20950	RST20055-RST20955	RST20060-RST20960	6 510

\* Diskbänkens slutliga mått anpassas efter diskbänkskåpets/-skåpens mått. Skåpens totala mått skall vara desamma som diskbänkens mått eller max. 0,5 cm smalare. Ifall måttet faller utanför tabellens mått, tillämpas det högre priset t.ex. 109,5x40 cm, artikelnumret anges i mm dvs. RST1095400, pris 3990 kr.

**ANGE I BESTÄLLNINGEN HONS PLACERING OCH ÖNSKAD KRANHÅLSPLACERING.**

Temals försäljning behöver få en ritning inklusive exakta mått och placeringar för att kunna behandla beställningen.

**OBS! Det finns restriktioner angående placeringen av hon och kranen.**

## Runtomkantade laminatbänkskivor

**OBS! Vi levererar alla bänkskivor utan urtag för handfatet.**  
Skydda insidan av urtaget mot fukt med båtlack eller liknande.

<b>Material</b>	Laminatbelagd spånskiva
<b>Tjocklek</b>	ca 30 mm
<b>Kanter</b>	De synliga kanterna är skyddade med 2 mm ABS-kantband
<b>Kantform</b>	Raka kanter
<b>Ändlist</b>	Samma som bänkskivans färg

**Beställningsexempel: Vit ensidig laminatbänkskiva (tjocklek 30 mm) 60x40 cm**

**= Artikelnr LAM40030-101, 600x400x30 mm**





(= LAM+djup mm+tjocklek mm-1 eller 2 (ensidig eller dubbelsidig)+färgkod, önskad bredd mm x djup mm x tjocklek mm).

**OBS! Ange exakta måttuppgifter: längd mm x djup mm x tjocklek mm.**

Bänkskivorna faktureras enligt närmast full decimeter, t.ex. skivans bredd 640 mm = faktureringspris 0,7 löpmeter.

Vi levererar även varierande bredd- och djupdimensioner.

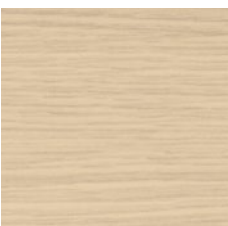
**Bänkskivornas maximibredd är 3000 mm.** Bredd- och djuptoleranserna är +/-2 mm.

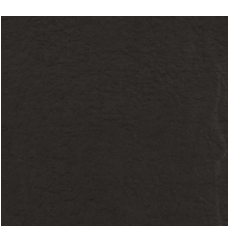
	Färg	Färgkod	Tjocklek mm	ENSIDIGA BÄNKSKIVOR					DUBBELSIDIGA BÄNKSKIVOR				
				Pris/löpmeter					Pris/löpmeter				
				Djup 40 cm	Djup 45 cm	Djup 50 cm	Djup 55 cm	Djup 60 cm	Djup 40 cm	Djup 44 cm	Djup 50 cm	Djup 55 cm	Djup 60 cm
	<b>Vit</b> Laminatbelagd spånskiva med raka kanter.	406	30	1 040	1 140	1 140	1 250	1 250	1 270	1 390	1 390	1 520	1 520
	<b>Grått trä</b> Laminatbelagd spånskiva med raka kanter.	608	30	1 140	1 250	1 250	1 350	1 350	1 390	1 520	1 520	1 640	1 640
	<b>Ljus ek</b> Laminatbelagd spånskiva med raka kanter.	650	30	1 140	1 250	1 250	1 350	1 350	1 400	1 540	1 540	1 660	1 660
	<b>Brunt trä</b> Laminatbelagd spånskiva med raka kanter.	1392	30	1 140	1 250	1 250	1 350	1 350	1 360	1 490	1 490	1 610	1 610
	<b>Svart</b> Laminatbelagd spånskiva med raka kanter.	1455	30	1 140	1 250	1 250	1 350	1 350	1 400	1 540	1 540	1 660	1 660

## POLARIS-bänkskivor i laminat

Polaris-bänkskivans mjuka och mustiga färg utstrålar klass och stil. Polaris är en sofistikerad och hållbar lösning för dig som söker ovanliga lösningar. Polaris yta är sammetslen och även egenskaperna är övertygande: ytan tål skråmor och värme och motstår fingeravtryck. Denna utomordentliga hållbarhet i kombination med sammetslen mjukhet ger Polaris en futuristisk charm och gör den till ett perfekt val för ultramoderna lösningar. Dess behagliga yta och vackra färger tilltalar alla sinnen. Polaris-bänkskivorna uppfyller de väldigt strikta M1-klassificeringskraven.

	Färg	Färgkod	Tjocklek mm	Pris/löpmeter				
				Djup 40 cm	Djup 45 cm	Djup 50 cm	Djup 55 cm	Djup 60 cm
	Vit	2904	14	1 800	1 900	2 000	2 100	2 200
	Sahara	2908	14	1 800	1 900	2 000	2 100	2 200
	Grafit	2909	14	1 800	1 900	2 000	2 100	2 200
	Svart	2902	14	1 800	1 900	2 000	2 100	2 200

**Beställningsexempel: Vit Polaris-bänkskiva (tjocklek 14 mm) 60x40 cm = Artikelnr POLARIS40014-2904, 600x400x14 mm.**

(= POLARIS+djup mm+tjocklek mm-färgkod, önskad bredd mm x djup mm x tjocklek mm).

**OBS! Ange exakta måttuppgifter i beställningen: bredd mm x djup mm x tjocklek mm.**



Bänkskivorna faktureras enligt närmast full decimeter, t.ex. skivans bredd 640 mm = faktureringspris 0,7 löpmeter.

Vi levererar även varierande bredd- och djupdimensioner.

**Bänkskivornas maximibredd är 3000 mm.** Bredd- och djuptoleranserna är +/-2 mm.

## HI-MACS®-bänkskivor i komposit

HI-MACS® är ett kompositmaterial, så kallad "Natural Acrylic Stone". Ytan är sammetslen och suger inte åt sig smuts eller färg. HI-MACS® kan termoformas och eventuella skarvar blir så gott som osynliga. HI-MACS® är porfritt, vilket innebär att det inte suger åt sig smuts och är lätt att hålla rent – vatten och vanligt rengöringsmedel räcker. HI-MACS®-stenkomposit passar både i hemmet och för det kraftiga slitaget i offentliga utrymmen. Många syror och baser lämnar inga spår på en HI-MACS®-yta och inga partiklar lossnar från materialets täta och fiberlösa struktur. En yta utan skarvar garanterar att bakterier eller mögel inte får fäste efter rengöring. HI-MACS® lämpar sig väl för utrymmen med höga hygienkrav.

	Färg	Färgkod	Tjocklek mm	Pris/löpmeter				
				Djup 40 cm	Djup 45 cm	Djup 50 cm	Djup 55 cm	Djup 60 cm
	Vit	S028	12	2 550	2 700	2 850	3 000	3 150
	Grå	S005	12	2 700	2 850	3 000	3 150	3 300
	Andromeda	T017	12	3 800	4 100	4 400	4 700	4 950

**Beställningsexempel: Vit HI-MACS®-kompositbänkskiva (tjocklek 12 mm) 60x40 cm = Artikelnr KOM40012-S028, 600x400x12 mm.**

(= KOM+djup mm+tjocklek mm-färgkod, önskad bredd mm x djup mm x tjocklek mm).

**OBS! Ange exakta måttuppgifter i beställningen: bredd mm x djup mm x tjocklek mm.**





Bänkskivorna faktureras enligt närmast full decimeter, t.ex. skivans bredd 640 mm = faktureringspris 0,7 löpmeter.

Vi levererar även varierande bredd- och djupdimensioner.

**Bänkskivornas maximibredd är 3000 mm.** Bredd- och djuptoleranserna är +/-2 mm.



## Stödben

	Artikelnr	Produktbeskrivning	Pris
	TJ90CR	Blank krom Höjd 9 cm, justeringsmån +15 mm.	110
	TJ90MCR	Matt krom Höjd 9 cm, justeringsmån +15 mm.	110
	TJ147CR	Blank krom Höjd 14,7 cm, justeringsmån +15 mm.	140
	TJ147MCR	Matt krom Höjd 14,7 cm, justeringsmån +15 mm.	140
	TJ200CR	Blank krom Höjd 21,7 cm, justeringsmån +30 mm.	160
	TJ150	Blank krom Höjd 15 cm, justeringsmån +30 mm.	140
	TJSOK150	<b>Sockelben, höjd 15 cm</b> Vid beställning av bänkskåp med sockelbrädor behöver du justerbara sockelben inklusive fästen i plast. Ett set innehåller 4 sockelben.	100 / set

## LÅGA FRISIDOR (badrum/tvättstuga) med ställbara fötter

Skåpets stomdjup, mm	Frisidans djup, mm	Frisidans höjd, mm	Artikelnr*	Pris	Pris (GA1)
360	378	855	IS360855	630	800
410	428	855	IS410855	630	800
460	478	855	IS460855	630	800
510	528	855	IS510855	630	800
560	578	855	IS560855	630	800

## LÅGA FRISIDOR (med sockelbräda) utan ställbara fötter

Skåpets stomdjup, mm	Frisidans djup, mm	Frisidans höjd, mm	Artikelnr*	Pris	Pris (GA1)
360	378	877	IS360877	630	800
410	428	877	IS410877	630	800
460	478	877	IS460877	630	800
510	528	877	IS510877	630	800
560	578	877	IS560877	630	800

## HALVHÖGA FRISIDOR (med ERGO-ställningen) + ställbara fötter

Skåpets stomdjup, mm	Frisidans djup, mm	Frisidans höjd, mm	Artikelnr*	Pris	Pris (GA1)
560	578	1250	IS5601250	740	1 020

## HÖGA FRISIDOR

Skåpets stomdjup, mm	Frisidans djup, mm	Frisidans höjd, mm	Artikelnr*	Pris	Pris (GA1)
560	578	2270	IS5602270	840	1 350

Frisidornas ställbara fötter kan justeras 7-25 mm.

## SOCKELBRÄDA

Bredd mm	Höjd mm	Artikelnr*	Pris / st	Pris (GA1) / st
2000	150	SOKKELIL	340	440

### Materialuppgifter:

Färgerna M01, M11, E2, TE och B2 tillverkas av melaminbelagd möbelskiva. Färgen GA1 tillverkas av högblank akrylbelagd MDF-fiberskiva.

 M01	 M11	 E2	 TE	 B2	 GA1
---	---	--	--	--	---

\*Ange i beställningen färgkoden efter artikelnumret.

# REKTANGULÄRA BÄNKTVÄTTSTÄLL

## Alternativ A



## Alternativ B Alternativ C (inkl. stödräcke)



De emaljerade bänktvättställens måttolerans i bredd och djup är +5/-0 mm. Rektangulära bänktvättställ  $\geq 92,5$  mm är försedda med en droppkant.

## INFO

### Alternativ A, i priset ingår

- bänktvättställ, framkantens höjd 10 cm
- komplett vattenlås
- väggkonsoler.

### Alternativ B, i priset ingår

- bänktvättställ, framkantens höjd 5 cm, upphöjd bakkant
- komplett vattenlås
- väggkonsoler.

### Alternativ C, i priset ingår

- bänktvättställ, framkantens höjd 5 cm, upphöjd bakkant
- komplett vattenlås
- väggkonsoler
- stödräcke
- justeringsstycken för stödräcket.

## Djup 30 cm, centrerad liten bassäng (34x24 cm)

### Alternativ B



### Alternativ C



Bredd cm	Tvättställ alternativ B		Tvättställ alternativ C	
	Artikelnr	Pris	Artikelnr	Pris
42,5	EB425300	2 630	-	-
47,5	EB475300	2 680	-	-
52,5	EB525300	2 730	-	-
57,5	EB575300	2 780	EC575300	3 410
62,5	EB625300	2 840	EC625300	3 520
67,5	EB675300	2 890	EC675300	3 620
72,5	EB725300	2 940	EC725300	3 730
77,5	EB775300	2 990	EC775300	3 830
82,5	EB825300	3 050	EC825300	3 940
87,5	EB875300	3 100	EC875300	4 040
92,5	EB925300	3 150	EC925300	4 150

## Djup 35 cm, centrerad liten bassäng (34x24 cm)

### Alternativ B



### Alternativ C



Bredd cm	Tvättställ alternativ B		Tvättställ alternativ C	
	Artikelnr	Pris	Artikelnr	Pris
42,5	EB425350	2 730	-	-
47,5	EB475350	2 780	-	-
52,5	EB525350	2 840	-	-
57,5	EB575350	2 890	EC575350	3 450
62,5	EB625350	2 940	EC625350	3 550
67,5	EB675350	2 990	EC675350	3 650
72,5	EB725350	3 050	EC725350	3 950
77,5	EB775350	3 100	EC775350	4 050
82,5	EB825350	3 150	EC825350	4 150
87,5	EB875350	3 200	EC875350	4 250
92,5	EB925350	3 260	EC925350	4 350

## Djup 40 cm, standardbassäng (46x31 cm), blandarhål till vänster

Bredd cm	Tvättställ alternativ A		Tvättställ alternativ B		Tvättställ alternativ C	
	Artikelnr	Pris	Artikelnr*	Pris	Artikelnr*	Pris
57,5	EAH575400	3 310	EB575400	3 100	EC575400	3 830
62,5	EAH625400	3 360	EB625400	3 150	EC625400	3 940
67,5	EAH675400	3 410	EB675400	3 200	EC675400	4 040
72,5	EAH725400	3 470	EB725400	3 260	EC725400	4 150
77,5	EAH775400	3 520	EB775400	3 310	EC775400	4 250
82,5	EAH825400	3 570	EB825400	3 360	EC825400	4 360
87,5	EAH875400	3 620	EB875400V/K/O	3 410	EC875400V/K/O	4 460
92,5	EAH925400	3 680	EB925400V/K/O	3 470	EC925400V/K/O	4 570
97,5	EAH975400	3 730	EB975400V/K/O	3 520	EC975400V/K/O	4 670
102,5	EAH1025400	3 780	EB1025400V/K/O	3 570	EC1025400V/K/O	4 780
107,5	-	-	EB1075400V/K/O	3 620	EC1075400V/K/O	4 880
112,5	-	-	EB1125400V/K/O	3 680	EC1125400V/K/O	4 990
117,5	-	-	EB1175400V/K/O	3 730	EC1175400V/K/O	5 090
122,5	-	-	EB1225400V/K/O	3 780	EC1225400V/K/O	5 200

## Djup 45 cm, standardbassäng (46x31 cm), centrerat blandarhål

Bredd cm	Tvättställ alternativ A		Tvättställ alternativ B		Tvättställ alternativ C	
	Artikelnr	Pris	Artikelnr*	Pris	Artikelnr*	Pris
57,5	EAH575450-T	3 410	EB575450-T	3 200	EC575450-T	3 940
62,5	EAH625450-T	3 470	EB625450-T	3 260	EC625450-T	4 040
67,5	EAH675450-T	3 520	EB675450-T	3 310	EC675450-T	4 150
72,5	EAH725450-T	3 570	EB725450-T	3 360	EC725450-T	4 250
77,5	EAH775450-T	3 620	EB775450-T	3 410	EC775450-T	4 360
82,5	EAH825450-T	3 680	EB825450-T	3 470	EC825450-T	4 460
87,5	EAH875450-T	3 730	EB875450V/K/O-T	3 520	EC875450V/K/O-T	4 570
92,5	EAH925450-T	3 780	EB925450V/K/O-T	3 570	EC925450V/K/O-T	4 670
97,5	EAH975450-T	3 830	EB975450V/K/O-T	3 620	EC975450V/K/O-T	4 780
102,5	EAH1025450-T	3 890	EB1025450V/K/O-T	3 680	EC1025450V/K/O-T	4 880
107,5	-	-	EB1075450V/K/O-T	3 730	EC1075450V/K/O-T	4 990
112,5	-	-	EB1125450V/K/O-T	3 780	EC1125450V/K/O-T	5 090
117,5	-	-	EB1175450V/K/O-T	3 830	EC1175450V/K/O-T	5 200
122,5	-	-	EB1225450V/K/O-T	3 890	EC1225450V/K/O-T	5 300

## Djup 50 cm, standardbassäng (46x31 cm), centrerat blandarhål

Bredd cm	Tvättställ alternativ A		Tvättställ alternativ B		Tvättställ alternativ C	
	Artikelnr	Pris	Artikelnr*	Pris	Artikelnr*	Pris
57,5	EAH575500	3 520	EB575500	3 310	EC575500	4 150
62,5	EAH625500	3 570	EB625500	3 360	EC625500	4 250
67,5	EAH675500	3 620	EB675500	3 410	EC675500	4 360
72,5	EAH725500	3 680	EB725500	3 470	EC725500	4 460
77,5	EAH775500	3 730	EB775500	3 520	EC775500	4 570
82,5	EAH825500	3 780	EB825500	3 570	EC825500	4 670
87,5	EAH875500	3 830	EB875500V/K/O	3 620	EC875500V/K/O	4 780
92,5	EAH925500	3 890	EB925500V/K/O	3 680	EC925500V/K/O	4 880
97,5	EAH975500	3 940	EB975500V/K/O	3 730	EC975500V/K/O	4 990
102,5	EAH1025500	3 990	EB1025500V/K/O	3 780	EC1025500V/K/O	5 090
107,5	-	-	EB1075500V/K/O	3 830	EC1075500V/K/O	5 200
112,5	-	-	EB1125500V/K/O	3 890	EC1125500V/K/O	5 300
117,5	-	-	EB1175500V/K/O	3 990	EC1175500V/K/O	5 410
122,5	-	-	EB1225500V/K/O	4 100	EC1225500V/K/O	5 510

\* Bassängen till vänster = V, centrerad = K eller höger = O



# TVÄTTSTÄLL MED AVSMALNING TILL VÄNSTER ELLER HÖGER

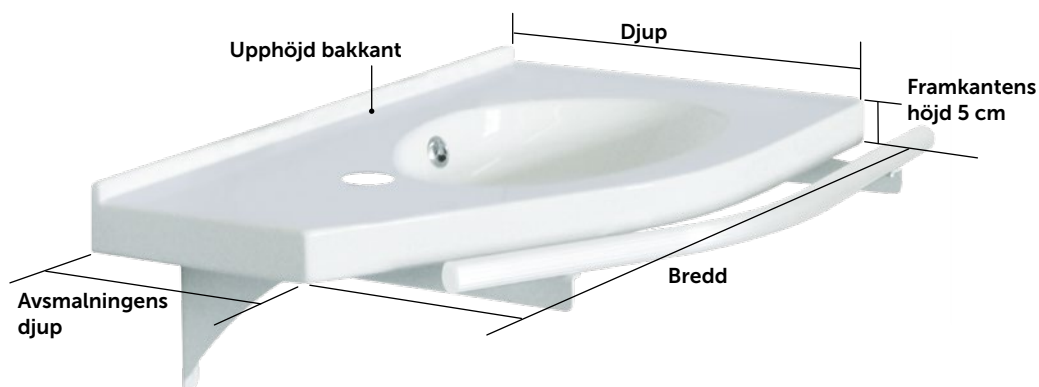

## INFO

### Alternativ A, i priset ingår

- bänktvättställ
- komplett vattenlås.

### Alternativ B, i priset ingår

- bänktvättställ
- komplett vattenlås
- väggkonsoler.

### Alternativ C, i priset ingår

- bänktvättställ
- komplett vattenlås
- väggkonsoler
- stödräcke
- justeringsstycken för stödräcket.

De emaljerade bänktvättställens måttolerans i bredd och djup är +5/-0 mm.

## Djup 30/17 cm, liten bassäng (34x24 cm)

### Artikelnr MA725300O



### Artikelnr MC725300O



Bredd cm	Avsmalningens djup cm	Tvättställ alternativ A		Tvättställ alternativ B		Tvättställ alternativ C	
		Artikelnr*	Pris	Artikelnr*	Pris	Artikelnr*	Pris
67,5	17	MA675300V/O	2 420	MB675300V/O	2 990	-	-
72,5	17	MA725300V/O	2 470	MB725300V/O	3 050	MC725300V/O	3 830
77,5	17	MA775300V/O	2 520	MB775300V/O	3 100	MC775300V/O	3 940
82,5	17	MA825300V/O	2 570	MB825300V/O	3 150	MC825300V/O	3 940
87,5	17	MA875300V/O	2 630	MB875300V/O	3 200	MC875300V/O	4 040
92,5	17	MA925300V/O	2 680	MB925300V/O	3 260	MC925300V/O	4 150

\* Ange vid beställning avsmalningens riktning: V = vänster eller O = höger

## Djup 35/22 cm, liten bassäng (34x24 cm)

### Artikelnr MA775350V

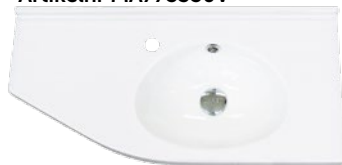

### Artikelnr MC775350V



Bredd cm	Avsmalningens djup cm	Tvättställ alternativ A		Tvättställ alternativ B		Tvättställ alternativ C	
		Artikelnr*	Pris	Artikelnr*	Pris	Artikelnr*	Pris
67,5	17	MA675350V/O	2 520	MB675350V/O	3 100	-	-
72,5	17	MA725350V/O	2 570	MB725350V/O	3 150	MC725350V/O	3 940
77,5	17	MA775350V/O	2 630	MB775350V/O	3 200	MC775350V/O	4 040
82,5	17	MA825350V/O	2 680	MB825350V/O	3 260	MC825350V/O	4 150
87,5	17	MA875350V/O	2 730	MB875350V/O	3 310	MC875350V/O	4 250
92,5	17	MA925350V/O	2 780	MB925350V/O	3 360	MC925350V/O	4 360

\* Ange vid beställning avsmalningens riktning: V = vänster eller O = höger

## Djup 40/27 cm, standardbassäng (46x31 cm)

Artikelnr MA825400O

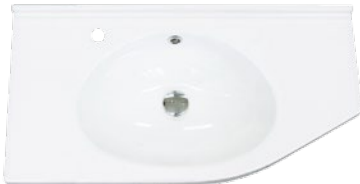

Artikelnr MC825400O



Bredd cm	Avsmalningens djup cm	Tvättställ alternativ A		Tvättställ alternativ B		Tvättställ alternativ C	
		Artikelnr*	Pris	Artikelnr*	Pris	Artikelnr*	Pris
67,5	27	MA675400V/O	2 730	MB675400V/O	3 200	-	-
72,5	27	MA725400V/O	2 780	MB725400V/O	3 260	MC725400V/O	4 150
77,5	27	MA775400V/O	2 840	MB775400V/O	3 310	MC775400V/O	4 250
82,5	27	MA825400V/O	2 890	MB825400V/O	3 360	MC825400V/O	4 360
87,5	27	MA875400V/O	2 940	MB875400V/O	3 410	MC875400V/O	4 460
92,5	27	MA925400V/O	2 990	MB925400V/O	3 470	MC925400V/O	4 570
97,5	27	MA975400V/O	3 050	MB975400V/O	3 520	MC975400V/O	4 670
102,5	27	MA1025400V/O	3 100	MB1025400V/O	3 570	MC1025400V/O	4 780
107,5	27	MA1075400V/O	3 150	MB1075400V/O	3 620	MC1075400V/O	4 880
112,5	27	MA1125400V/O	3 200	MB1125400V/O	3 680	MC1125400V/O	4 990
117,5	27	MA1175400V/O	3 260	MB1175400V/O	3 730	MC1175400V/O	5 090
122,5	27	MA1225400V/O	3 310	MB1225400V/O	3 780	MC1225400V/O	5 200

\* Ange vid beställning avsmalningens riktning: V = vänster eller O = höger

## Djup 45/32 cm, standardbassäng (46x31 cm)

Artikelnr MA875450V



Artikelnr MC875450V



Bredd cm	Avsmalningens djup cm	Tvättställ alternativ A		Tvättställ alternativ B		Tvättställ alternativ C	
		Artikelnr*	Pris	Artikelnr*	Pris	Artikelnr*	Pris
67,5	32	MA675450V/O	2 840	MB675450V/O	3 310	-	-
72,5	32	MA725450V/O	2 890	MB725450V/O	3 360	MC725450V/O	4 040
77,5	32	MA775450V/O	2 940	MB775450V/O	3 410	MC775450V/O	4 150
82,5	32	MA825450V/O	2 990	MB825450V/O	3 470	MC825450V/O	4 250
87,5	32	MA875450V/O	3 050	MB875450V/O	3 520	MC875450V/O	4 360
92,5	32	MA925450V/O	3 100	MB925450V/O	3 570	MC925450V/O	4 460
97,5	32	MA975450V/O	3 150	MB975450V/O	3 620	MC975450V/O	4 570
102,5	32	MA1025450V/O	3 200	MB1025450V/O	3 680	MC1025450V/O	4 670
107,5	32	MA1075450V/O	3 260	MB1075450V/O	3 730	MC1075450V/O	4 780
112,5	32	MA1125450V/O	3 310	MB1125450V/O	3 780	MC1125450V/O	4 880
117,5	32	MA1175450V/O	3 360	MB1175450V/O	3 830	MC1175450V/O	4 990
122,5	32	MA1225450V/O	3 410	MB1225450V/O	3 890	MC1225450V/O	5 090

\* Ange vid beställning avsmalningens riktning: V = vänster eller O = höger

## Djup 50/37 cm, standardbassäng (46x31 cm)

Artikelnr MA975500O



Artikelnr MC975500O



Bredd cm	Avsmalningens djup cm	Tvättställ alternativ A		Tvättställ alternativ B		Tvättställ alternativ C	
		Artikelnr*	Pris	Artikelnr*	Pris	Artikelnr*	Pris
67,5	37	MA675500V/O	2 940	MB675500V/O	3 410	-	-
72,5	37	MA725500V/O	2 990	MB725500V/O	3 470	MC725500V/O	4 250
77,5	37	MA775500V/O	3 050	MB775500V/O	3 520	MC775500V/O	4 360
82,5	37	MA825500V/O	3 100	MB825500V/O	3 570	MC825500V/O	4 460
87,5	37	MA875500V/O	3 150	MB875500V/O	3 620	MC875500V/O	4 570
92,5	37	MA925500V/O	3 200	MB925500V/O	3 680	MC925500V/O	4 670
97,5	37	MA975500V/O	3 260	MB975500V/O	3 730	MC975500V/O	4 780
102,5	37	MA1025500V/O	3 310	MB1025500V/O	3 780	MC1025500V/O	4 880
107,5	37	MA1075500V/O	3 360	MB1075500V/O	3 830	MC1075500V/O	4 990
112,5	37	MA1125500V/O	3 410	MB1125500V/O	3 890	MC1125500V/O	5 090
117,5	37	MA1175500V/O	3 520	MB1175500V/O	3 990	MC1175500V/O	5 200
122,5	37	MA1225500V/O	3 620	MB1225500V/O	4 100	MC1225500V/O	5 300

\* Ange vid beställning avsmalningens riktning: V = vänster eller O = höger

# EMALJERADE INBYGGNADSTVÄTTSTÄLL

Artikelnr 925001  
Pris 1 520,-

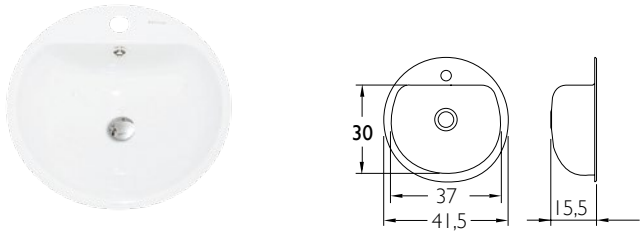

Artikelnr 905401  
Pris 1 470,-



Artikelnr 905424  
Pris 1 990,-



Artikelnr 905201  
Pris 1 520,-

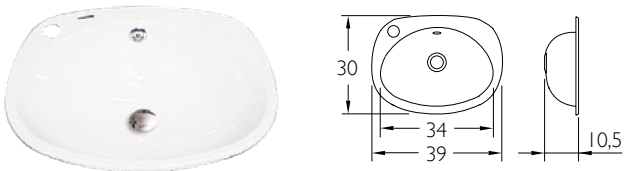

Artikelnr 905501  
Pris 1 940,-



Artikelnr 905524  
Pris 2 460,-



Artikelnr 905101  
Pris 1 680,-

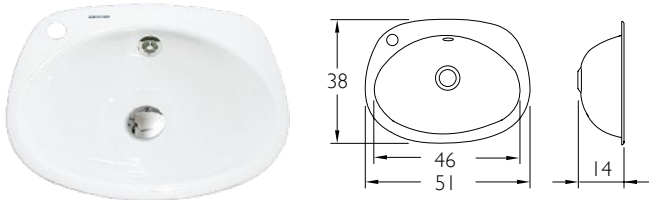

Artikelnr 906401  
Pris 2 470,-

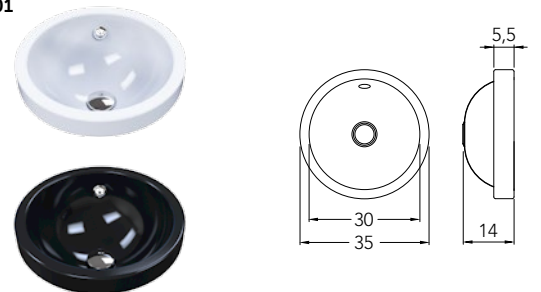

Artikelnr 906401  
Pris 2 470,-



Artikelnr 925101  
Pris 1 680,-

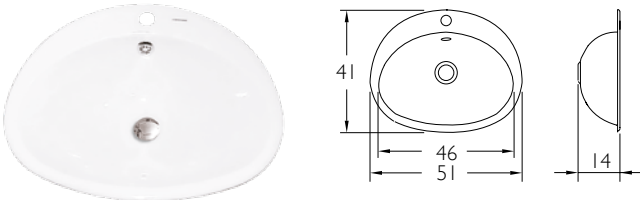

Artikelnr 906501  
Pris 2 840,-



Artikelnr 906524  
Pris 3 360,-



Artikelnr 9060AN  
Pris 2 140,-

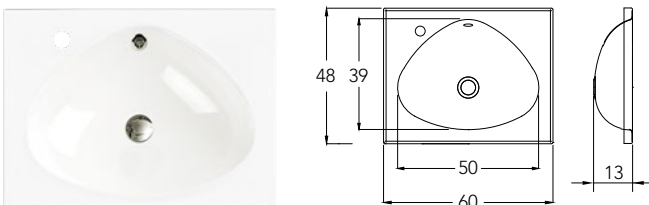

Artikelnr 9064N01  
Pris 2 730,-

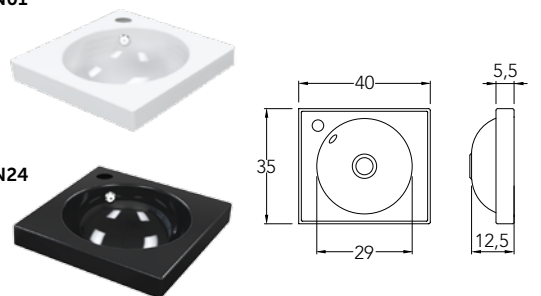

Artikelnr 9064N24  
Pris 3 260,-

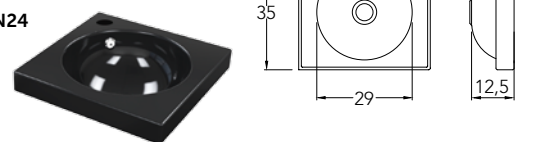

Artikelnr 9L3501  
Pris 4 700,-

Artikelnr 9L3524  
Pris 5 040,-



Artikelnr 9065N01  
Pris 3 100,-

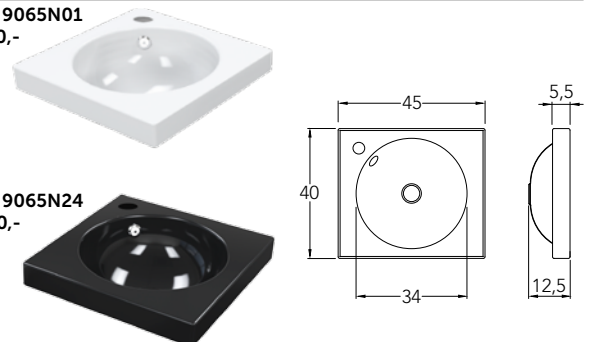

Artikelnr 9065N24  
Pris 3 620,-

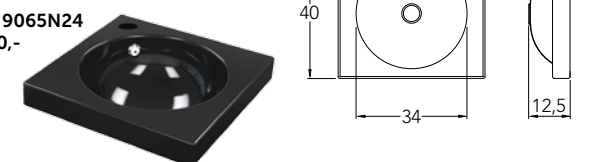

**I leveransen av inbyggdsvättställ ingår:**  
Komplett vattenlås, PopUp-bottenventil, tätningslist (förutom i FYRKANT), sågschablon och fästdon.  
Angående de övriga tvättställens leveransinnehåll, se sidan 114.

## Tvättställ ovanför tvättmaskin

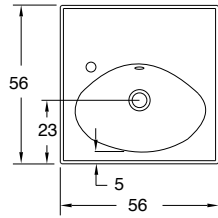

Bredd cm	Djup cm	Artikelnr	Pris
56	56	938301	2 680

### I leveransen ingår:

- vattenlås
- bräddavlopp.

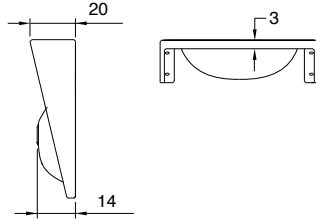

## Höj- och sänkbart tvättställ



Bredd cm	Artikelnr	Pris
60	SP6060	18 260

## Justerbara konsoler för bänktvättställ

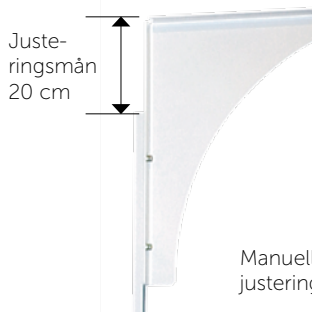

Artikelnr	Pris/par
9393	630

Manuellt justerbara konsoler med skenor för justering i höjddled.

Tvättställslösning med elektronisk höjjustering. Hela enheten med spegel och tvättställ kan höjas och sänkas 25 cm med en knapptryckning. Vid behov kan en LED-belysning (LUMIN eller PAZ) monteras ovanpå spegeln.

Justeringen av tvättstället i höjddled nedåt sker med en spindelmotor med trygg funktion som gör att det trycks ner endast med sin egen vikt och ingen klämrisk föreligger. Den höj- och sänkbara lösningen rör sig alltid som en helhet, dvs både bassängen och spegeln sänks och höjs samtidigt. Tvättställets bredd är 60 cm och spegelns höjd är 95 cm. Då bassängen monteras t.ex. i övre läge på 900 mm är spegelns övre kant på 1850 mm. Spelrum ca 200 mm.

Ett ypperligt alternativ för publika rum, men även för hem där det finns behov för att justera höjden på tvättställ och spegel.

## Stödräcken för rektangulära bänktvättställ

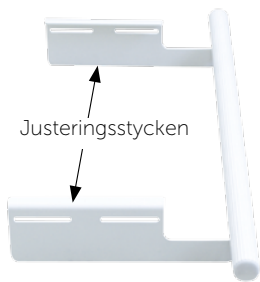

Stödräcket monteras med hjälp av justeringsstycken i bänktvättställets förborrade väggkonsoler.

Övriga mått på beställning. I stödräckets pris ingår två justeringsstycken med fästskruvar.

## Stödräcken för rektangulära underskåp



Bredd cm	Artikelnr	Pris
57,5	TKK575	1 310
62,5	TKK625	1 340
67,5	TKK675	1 380
72,5	TKK725	1 410
77,5	TKK775	1 440
82,5	TKK825	1 470
87,5	TKK875	1 500
92,5	TKK925	1 530
97,5	TKK975	1 560
102,5	TKK1025	1 610
107,5	TKK1075	1 650
112,5	TKK1125	1 690
117,5	TKK1175	1 730
122,5	TKK1225	1 790

Bredd cm	Artikelnr	Pris
57,5	TK575	970
62,5	TK625	990
67,5	TK675	1 010
72,5	TK725	1 030
77,5	TK775	1 050
82,5	TK825	1 070
87,5	TK875	1 090
92,5	TK925	1 110
97,5	TK975	1 130
102,5	TK1025	1 160
107,5	TK1075	1 180
112,5	TK1125	1 210
117,5	TK1175	1 230
122,5	TK1225	1 260

## Temal-blandare

	Artikelnr	Produktbeskrivning	Pris
	TML071S	Tvättställsblandare, förkromad mässing.	1 733
	TML071B	Tvättställsblandare, förkromad mässing.	2 573
	XPRO400	Distansring 150 mm för TML071B	995
	TML071TO	Vattenfallsblandare för tvättställ, förkromad mässing.	2 573
	TML070VO	Vattenfallsblandare för tvättställ, förkromad mässing.	2 573
	XPRO800	Distansring 140 mm för TML070VO	995
	TML184S	Köksblandare, diskmaskinsventil, förkromad mässing.	2 783









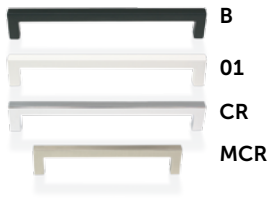
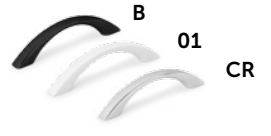
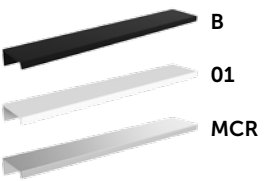

## ELUTRUSTNING







	Artikelnr	Produktbeskrivning	Pris
	LEDSPOTNY	<b>LED-spot (reservdel till spegelskåp eller väggskåp)</b> IP44, 1,7W, 4000 K, EJ DIMBAR 5 cm ledning/snabbkoppling/hona + 2 m ledning/ snabbkoppling/hona/hane.	160
	LEDISPOTT1	<b>Integrerbar LED-spot (i undre plan av väggskåp)</b> IP44, 1,7W, 4000 K, EJ DIMBAR 5 cm ledning/snabbkoppling/hona + 2 m ledning/ snabbkoppling/hona/hane. <i>Väggskåp 30-60 cm.</i>  <b>Obs!</b> LEDSPOTT1 bör beställas i samband med väggskåpet. Därtill behövs en LEDDRIVER1612C som räcker till 6 st LED- spotar i väggskåp som monteras intill varandra.	400
	LEDISPOTT2	<b>Integrerbara LED-spotar 2 st (i undre plan av väggskåp)</b> IP44, 1,7W, 4000 K, EJ DIMBARA 5 cm ledning/snabbkoppling/hona + 2 m ledning/ snabbkoppling/hona/hane. <i>Väggskåp 70-80 cm.</i>  <b>Obs!</b> LEDSPOTT2 bör beställas i samband med väggskå- pet. Därtill behövs en LEDDRIVER1612C som räcker till 6 st LED-spotar i väggskåp som monteras intill varandra.	700
	LEDDRIVER1612	<b>Transformator för spegelskåp</b> Transformator för LED-spotar 0-15W. 0,4/0,1 m ledningar.	260
	LEDDRIVER1612C	<b>Transformator för väggskåp</b> Transformator för LED-spotar 0-15W. 1,5 m ledning med stickkontakt och 0,1 m snabbkoppling.	320
	LEDKR	<b>Distansring för LED-spot</b> Höjd 12 mm	50
	LTKPIST1	<b>Eluttag för låda</b> Enkelt eluttag IP54, barnsäkert. Förmonterat eluttag alltid i den övre lådan av en underdel med två lådor. I leveransen ingår ett eluttag, ett skyddslock och en dragavlastare.	530
	VVK	<b>Jordfelsbrytare</b> Jordfelsbrytare som kan fällas in i OPTIMAL-spegelskåpet, IP30.	1 160
	VVP	<b>Jordfelsbrytare IP44</b> Enkelt eluttag, IP44 som som tillval i HIGHLIGHT-, ECOLIGHT- och CHOICE-spegelskåpen (förmonteras på fabriken i stället för det dubbla standardeluttaget). Bör beställas i samband med spegelskåpet eftersom det inte är möjligt att montera i efterskott.	1 580

OBS! ELARBETEN FÅR UTFÖRAS ENDAST AV BEHÖRIGA ELINSTALLATÖRER.

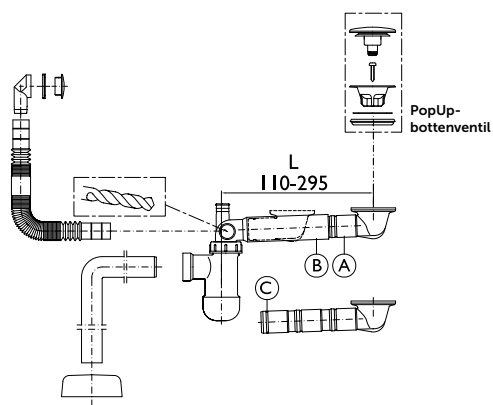



# Handtag

	Artikelnr	Tillämpning	Pris
<b>CUBIX</b> 	CV96B/01/CR/MCR	Luckor/fronter 183-208 mm	60
	CV128B/01/CR/MCR	Luckor/fronter 220-285 mm	90
	CV160B/01/CR/MCR	Luckor/fronter 300-358 mm	110
	CV256B/01/CR/MCR	Luckor/fronter 370-450 mm	130
	CV320B/01/CR/MCR	Luckor/fronter 470-600 mm	160
	CV448B/01/CR/MCR	Lådor 620-1200 mm	220
	<b>CONVEX</b> 	MV96CR/B/01	Luckor/fronter 183-208 mm
MV128CR/B/01		Luckor/fronter 220-285 mm	90
MV160CR/B/01		Luckor/fronter 300-358 mm	110
MV256CR/B/01		Luckor/fronter 370-450 mm	130
MV320CR/B/01		Luckor/fronter 470-600 mm	160
MV448CR/B/01		Lådor 620-1200 mm	220
<b>LUNGO</b> 	LUNGO136, aluminium		60
	LUNGO235, aluminium		100
	LUNGO535, aluminium		220
	LUNGO136, vit och svart		70
	LUNGO235, vit och svart		110
	LUNGO535, vit och svart		250
	RV60CR		90
	Ticu		80
	Tacu		90
	LEATHERTECR, ljusbrunt läder		220
	LEATHERTECR, mörkbrunt läder		220
	LEATHERBCR, svart läder		220
	PKVEDIN	Blank krom	90
	PULSECR	Blank krom	50
	PULSEMCR	Matt krom	50

# TILLBEHÖR

	Artikelnr	Produktbeskrivning	Pris
	SK2V (vänster)	<b>Förkromat genomföringsstycke för handdusch.</b> I priset ingår ett genomföringsstycke och en borrhning för genomföringsstycket i möbels vänstra sida (framifrån sett).	530
	SK2O (höger)	<b>Förkromat genomföringsstycke för handdusch.</b> I priset ingår ett genomföringsstycke och en borrhning för genomföringsstycket i möbels högra sida (framifrån sett).	
	SK2	<b>Förkromat genomföringsstycke för eftermontering</b> Borrhålet skall ha en diameter på 25 mm.	290
	SK12	<b>Vattenlås med ett avloppsrör</b> Bottenventilens rör (A) kan avkortas 52 eller 106 mm - flytta O-ringen (C) till följande O-ringspår efter kapning - korta av röret (B) med max. 80 mm för att uppnå önskad längd (L) - Obs! Bottenventilens rör (A) måste ALLTID skjutas in minst 40 mm i röret (B). En förkromad PopUp-bottenventil ingår i vattenlåspaketet. Kan även köpas separat.	580
	J127193	<b>Reservdelskit för PopUp-bottenventilen</b>	300
	TDPI	<b>Tvåldispenser (separat/reserv)</b> Till alla Temals bänk- och inbyggnadstvättställ som är försedda med hål för tvåldispenser.	500
	SK16	<b>Vattenlås med dubbelvinklad röranslutning</b> Underdelar med lådor inklusive bänktvättställ levereras med en praktisk dubbelvinklad röranslutning som standard. Med den förenar du avloppsröret med golvavloppet. De raka rördelarna förkortas enligt behov. En förkromad PopUp-bottenventil ingår i vattenlåspaketet. Kan även köpas separat.	680
	MP110R	<b>Förstorande sminkspegel</b> I varje spegelskåp ingår som standard en förstorande (3 gånger), praktisk sminkspegel som du kan fästa på önskad plats. Spegeln kan även beställas separat.	110
	900101	<b>Emaljlack</b> Om en olycka inträffar är det lätt att reparera ytskadorna med det vita korrigeringslacket.	90
	PAIKKAUSVÄRI01	<b>Reparationsfärg, vit</b> Avsedd för reparation av små skråmor på lackade fronter och luckor.	95
	PAIKKAUSVÄRI11	<b>Reparationsfärg, grafitgrå</b> Avsedd för reparation av små skråmor på lackade fronter och luckor.	95

# Stödben

	Artikelnr	Produktbeskrivning	Pris
	TJ90CR	Blank krom Höjd 9 cm, justeringsmån +15 mm.	110
	TJ90MCR	Matt krom Höjd 9 cm, justeringsmån +15 mm.	110
	TJ147CR	Blank krom Höjd 14,7 cm, justeringsmån +15 mm.	140
	TJ147MCR	Matt krom Höjd 14,7 cm, justeringsmån +15 mm.	140
	TJ200CR	Blank krom Höjd 20 cm, justeringsmån +30 mm.	160
	TJ150	Blank krom Höjd 15 cm, justeringsmån +30 mm.	140
	TJC20001	Vit, 5x5 cm, höjd 20 cm, justeringsmån +20 mm	160

## Antislipmatta

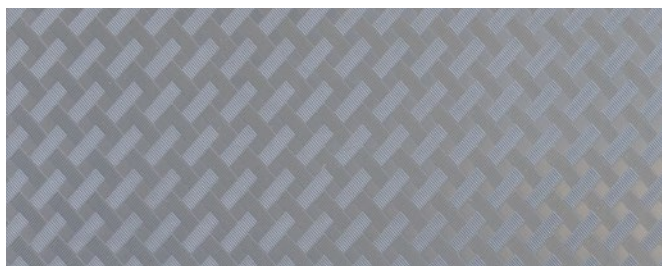

Vi erbjuder som tillval en antracitgrå antislipmatta till alla rektangulära lådor.

Stomdjup cm	Lådans djup cm	Lådfrontens bredd mm		
		220 - 600	601 - 900	901 - 1200
33 ja 38	20, 25 ja 30	110	130	150
43 ja 48	35 ja 40	130	150	170
53 ja 58	45 ja 50	150	170	190

### Artikelnr PMLOKKP

Ange i beställningen skåpets artikelnr och önskat antal mattor.

## H-lådavdelare

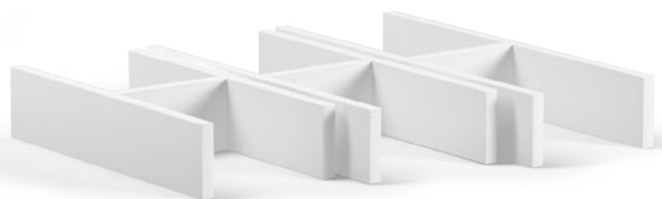

Artikelnr	Underskåpets djup cm	Storlek cm	Pris
LJH40	40 (38)	27,3 x 17,2 x 8	260
LJH45	45 (43)	32,3 x 17,2 x 8	260
LJH50	50 (48)	37,3 x 17,2 x 8	260

## Insatslådor i plast



SL222200-SL372300



SL422300

Artikelnr	Djup mm	Bredd mm	Underskåpets (stommens) djup cm	Pris
SL222200	222	200	35 (33)	250
SL272250	272	250	40 (38)	270
SL322300	322	300	45 (43)	300
SL372300	372	300	50 (48)	330
SL422300	422	300	55 (53)	360
SL422300	422	300	60 (58)	360



## HÅLTAGNING I STANDARDTVÄTTSTÄLL

Ändring av blandarhålets placering

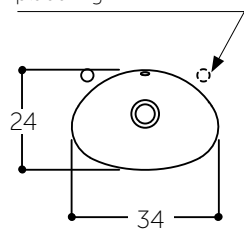

### Liten bassäng

Bänktvättställ i djupmåttan 30 och 35 cm, blandarhålet som standard till vänster.

Ändring av blandarhålets placering

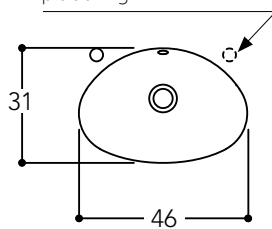

### Standardbassäng

Bänktvättställ i djupmättet 40 cm, blandarhålet som standard till vänster.

Ändring av blandarhålets placering

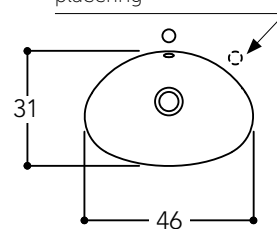

### Standardbassäng

Bänktvättställ i djupmåttan 45 och 50 cm, centrerat blandarhål som standard.

## PRIS PÅ TILLÄGGSTJÄNSTER



Ändring av blandarhålets placering, borttagning av blandarhålet eller tillägghål, pris 990 kr/tvättställ.



Tvättställ i helsvart, tilläggspris 850 kr/tvättställ.



Tillägg av ljusblå kontrastfärg i bassängen (inte hela tvättstället), pris 990 kr/tvättställ.



Övriga specialmått på bänktvättställ, maximibredd 200 cm. Pris på begäran.

Tillverkningstid 15 vardagar.  
Vår försäljning ger tilläggsinformation.

Alla priser är cirkapriser inklusive moms.





BADRUM | KÖK | TVÄTTSTUGA | FÖRVARING

 **TEMAL**<sup>®</sup>

Temal Oy | Huoltamotie 3, FI-29250 Nakkila, Finland | [www.temal.se](http://www.temal.se) | [facebook.com/temalsweden](https://facebook.com/temalsweden)

Vi förbehåller oss rätten till ändringar med anledning av den kontinuerliga produktutvecklingen och förändringar i materialtillgången.  
Vi ansvarar inte för tryckfel. Produktfärgerna i katalogerna kan av trycktekniska orsaker avvika från de faktiska färgerna.